

CZUJKA ZEWNĘTRZNA DO OCHRONY OBWODOWEJ

Seria BX SHIELD

MODEL ZASILANY BATERYJNIE

BXS-R : Standardowy model zasilany bateryjnie

BXS-RAM : Model z antymaskingiem

1 Wstęp

Wersja mobilna instrukcji w wielu językach jest dostępna na stronie:

<http://navi.optex.net/manual/50157>

- Niniejszy skrócony podręcznik stanowi część pełnej instrukcji obsługi określającej procedury montażu dla instalatorów.
- Pełną instrukcję montażu w wielu językach zamieszczono na stronie internetowej.
- W razie konieczności uzyskania informacji o działaniu kompletnego systemu należy skontaktować się z jego instalatorem.

2 Deklaracja producenta

⚠ Ostrzeżenie

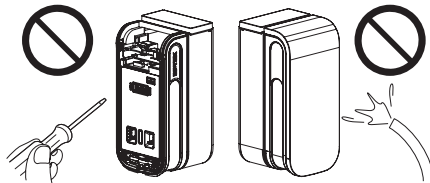

Zakaz



Zalecane działanie

⚠ Uwaga

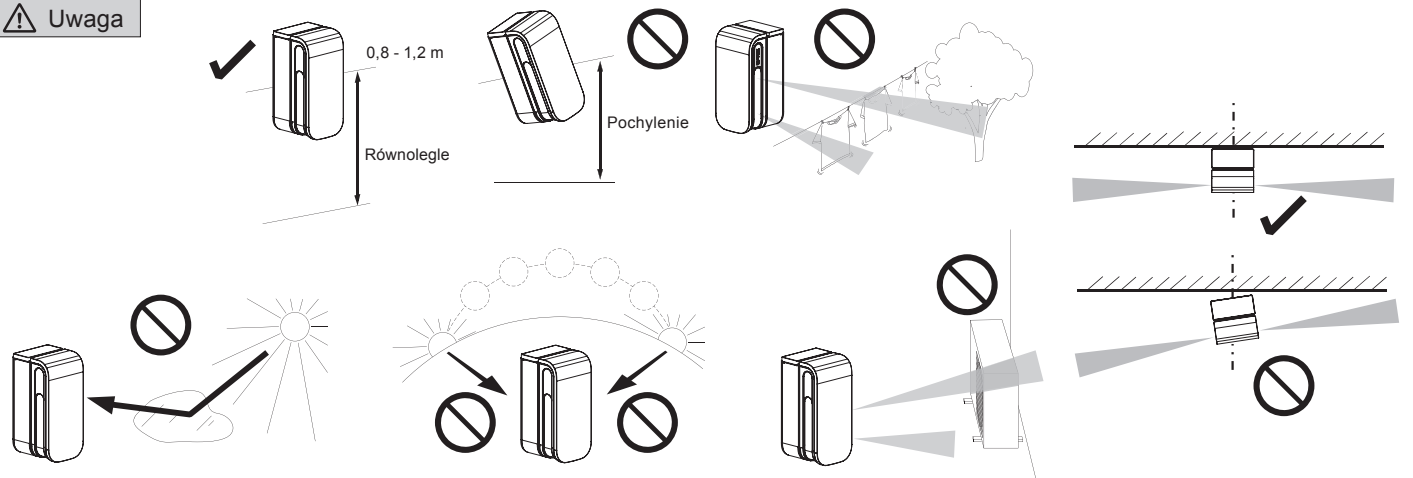

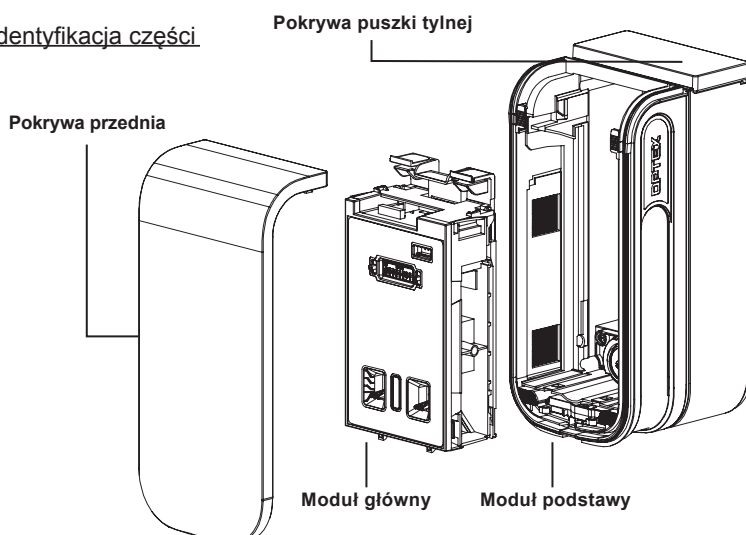

3 Montaż

3-1. Identyfikacja części



<Akcesoria>

-  Przewód ZASILANIA i ALARMU (P)
-  Przewód ALARMU (L)
-  Przewód sygnału USTERKI

Do montażu na ścianie

Wkręt (4 x 20 mm)



Zestaw wkrętów

Taśma „rzep”

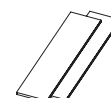

<Opcje>

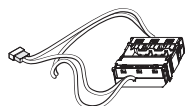

Pojemnik na baterie [RBB-01]



Puszka tylna (czarna/biała)
[Puszka tylna BXS] *

* Fabrycznie zamontowana jest (biała) pokrywa [Pokrywa puszki tylnej BXS].



Uchwyt do montażu na słupku
[Uchwyt do montażu na słupku BXS]



Pokrywa puszki tylnej
(biała/srebrna/czarna)
[Pokrywa puszki tylnej BXS]

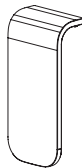

Pokrywa przednia
(biała/szara/czarna)
[Pokrywa przednia BXS]

3-2. Przed montażem

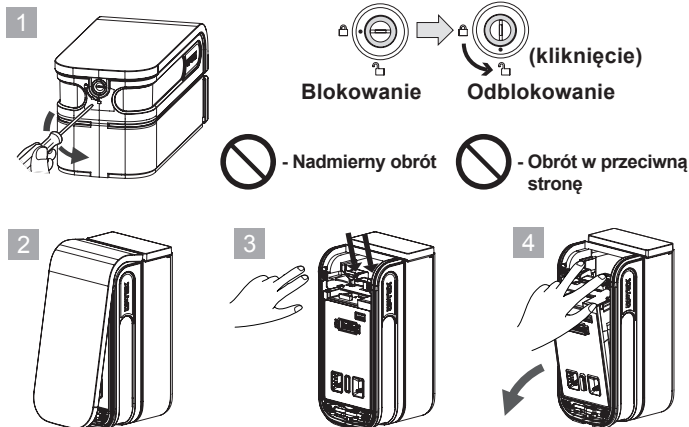

3-3. Montaż

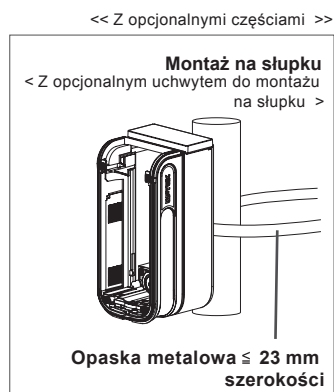
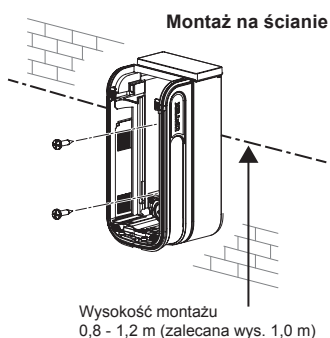

3-4. Żywotność baterii

		W latach (zbliżona)				
		BXS-R		BXS-RAM		
		Odstęp (s)	120	5	120	5
Typ baterii	CR123A (3 V DC, 1300 mAh)	5	3,5	5	3,5	
	CR2 (3 V DC, 750 mAh)	3	2	3	2	
	1/2 AA (3 V DC, 1000 mAh)	4	2,5	4	2,5	

Obliczenia wykonano w konfiguracji: jedna bateria, brak współdzielenia zasilania bateryjnego z nadajnikiem, wyłączona dioda LED i włączony antymasking.

3-5. Podłączanie nadajnika bezprzewodowego

< Przykłady połączeń >

1 Nadajnik z jednym/dwoma wyjściami(-ami), „oddzielne wyjścia sygnałów” są wyłączone (mikroprzełącznik nr 3).

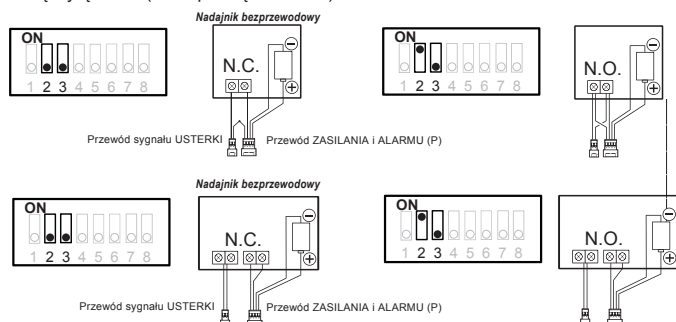

2 Nadajnik z trzema wejściami, „oddzielne wyjścia sygnałów” są włączone (mikroprzełącznik nr 3).

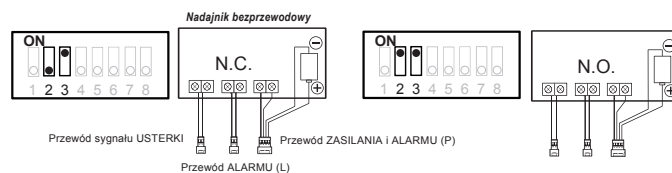

3-6. Nadajnik bezprzewodowy i bateria

Jednostka: mm

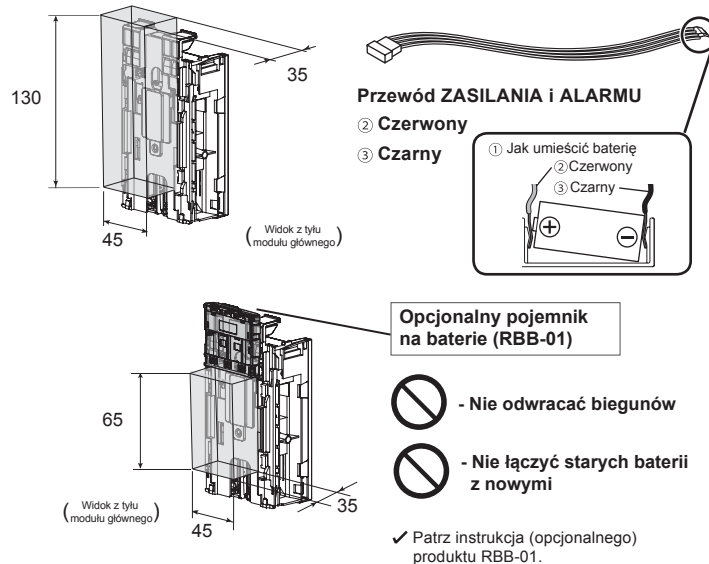

3-7. Połączenie podzespołów i okablowanie

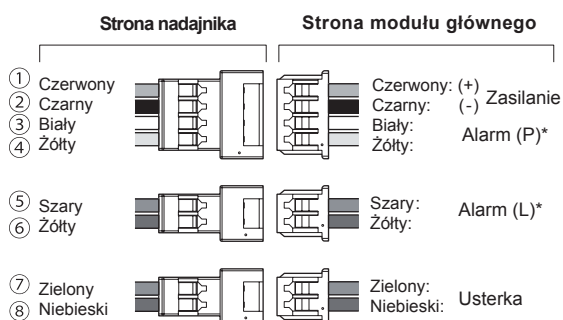
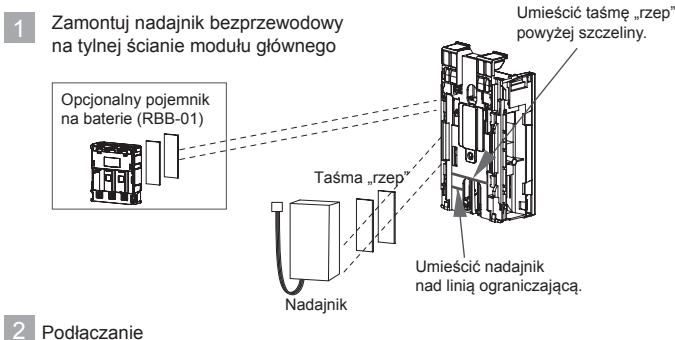

* Alarm (L) i (P) można przypisać do „alarmu ogólnego”, wyłączając mikroprzełącznik nr 3.

3 Włóż moduł główny do modułu podstawowego **4** Naciśnij, żeby zablokować **5** Gotowe

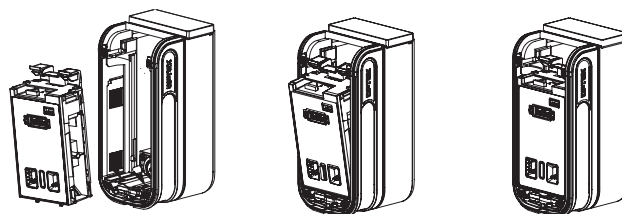

4 Ustawienia

4-1. Obszar detekcji PIR

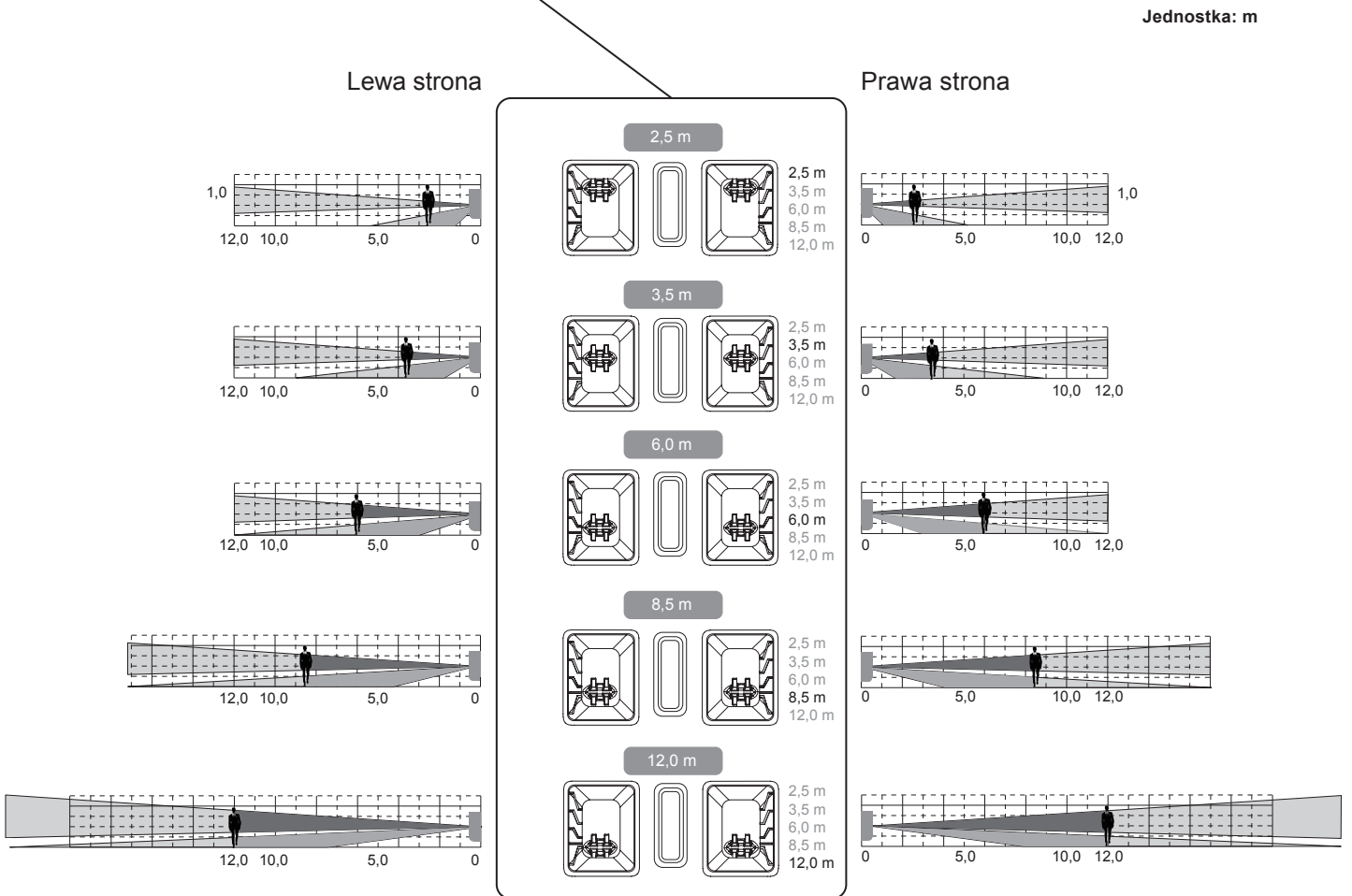
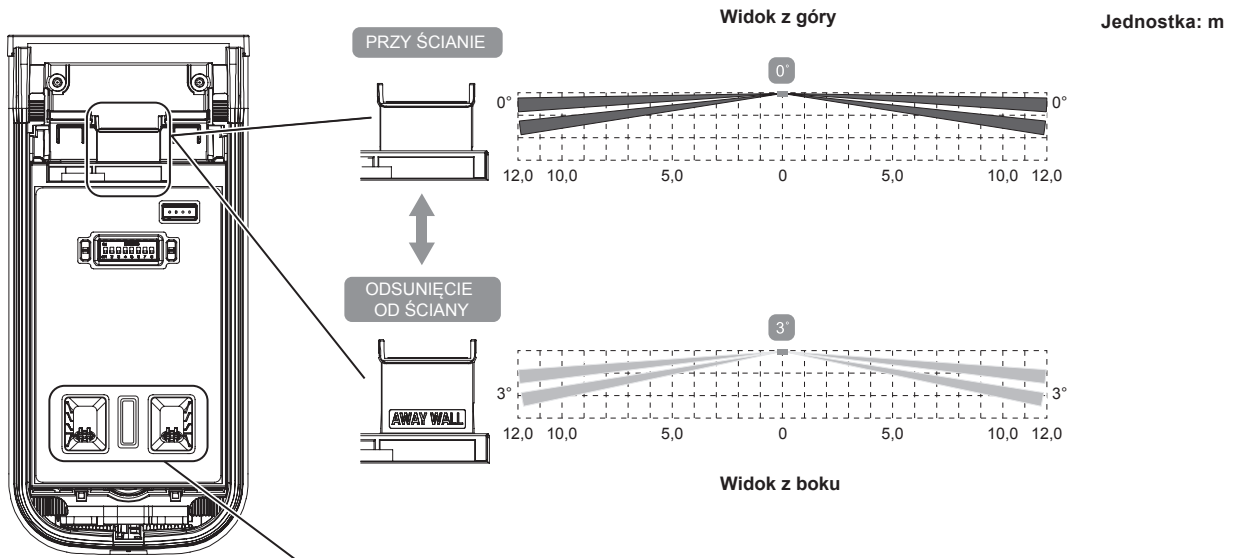

4-2. Ustawienia przełączników

BXS-R	1	2	3	4	5	6		
BXS-RAM	1	2	3	4	5	6	7	8
Pozycja	LED	Alarm, usterka	* Oddzielne wyjścia sygn.	** Zwiększona czułość PIR		Czasomierz oszczędzania baterii	Anty-maskingu	Przyszłe zastosowania
ON	ON	N.O.	ON	Lewa	Prawa	5 sec.	ON	N/A
OFF	OFF	N.C.	OFF	OFF	OFF	120 sec.	OFF	

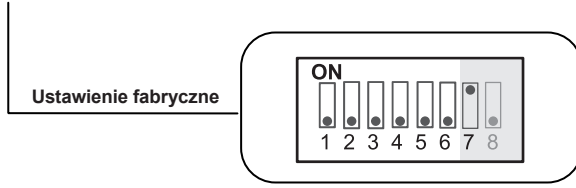

4-3. Czułość detekcji PIR

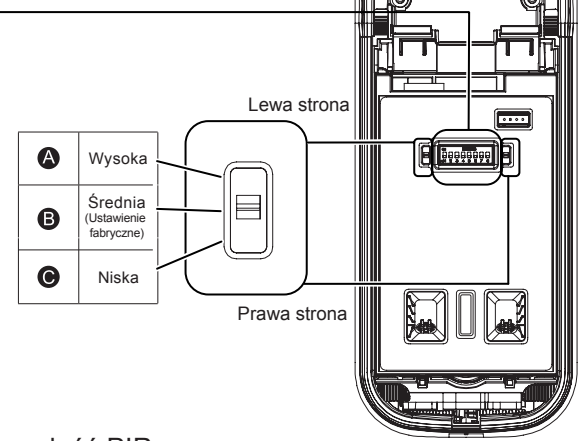

*Wyjścia alarmu; oddzielne wyjścia sygnałów WŁ./WYŁ. mikroprzełącznikiem nr 3

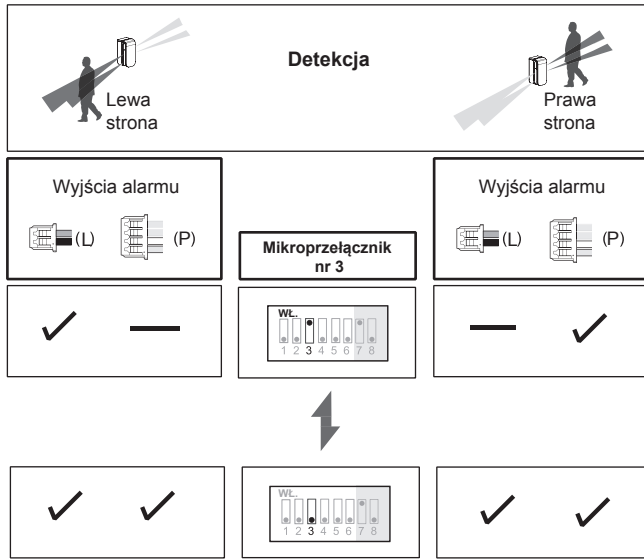

** Zwiększona czułość PIR; WŁ./WYŁ. mikroprzeł. nr 4 i 5

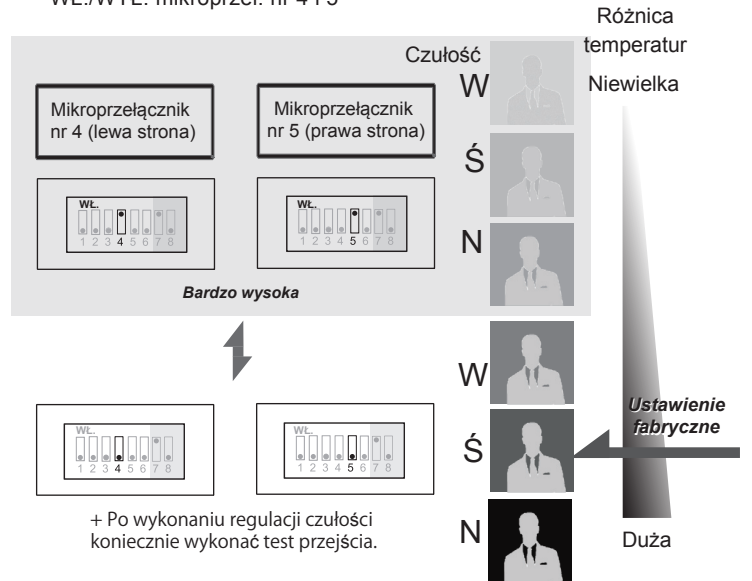

5 Sprawdzenie

5-1. Test przejścia

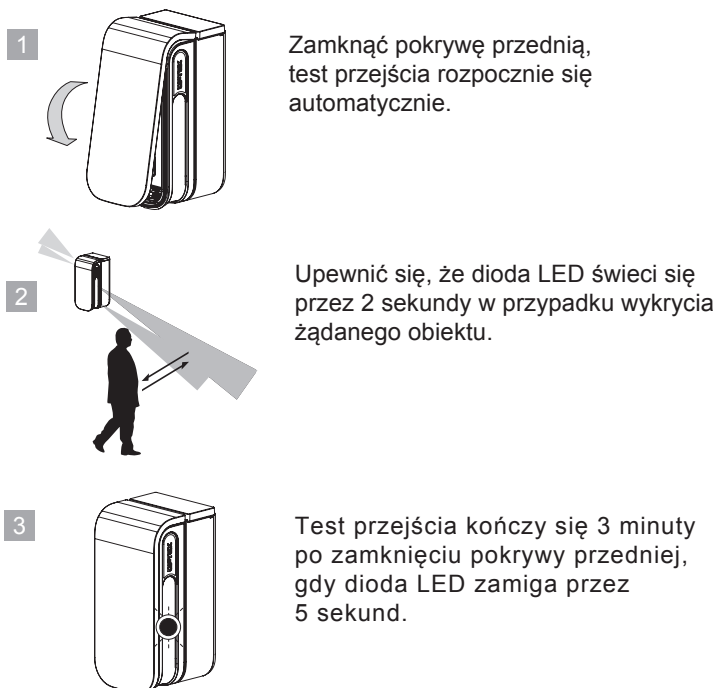

5-2. Wskazania diody LED

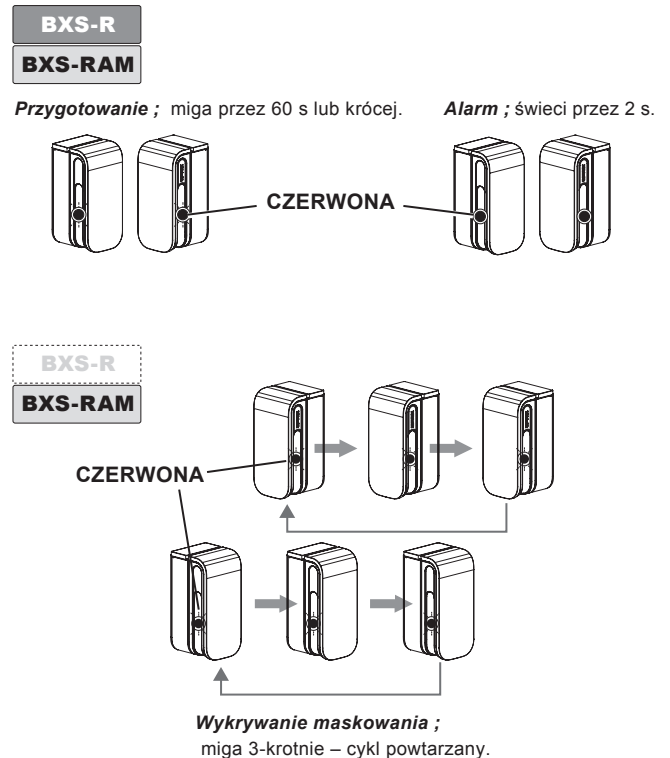

6 Obszar detekcji

Widok z góry

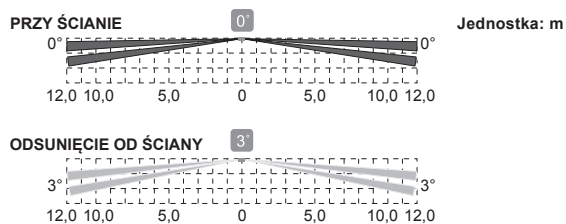

Widok z boku

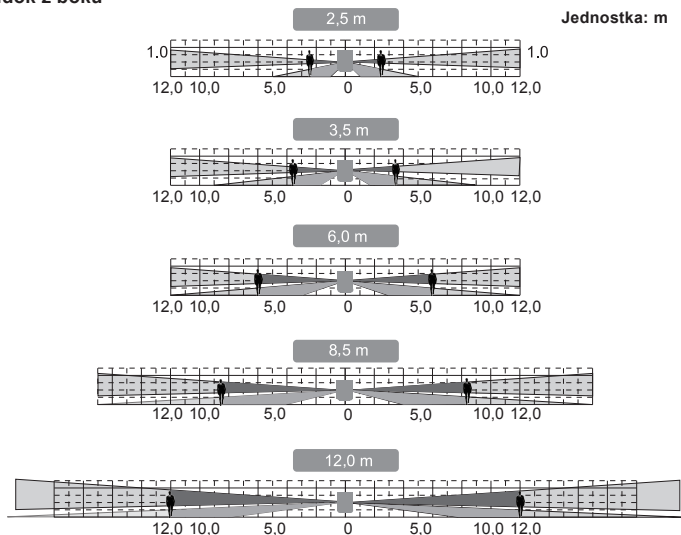

8 Wymiary

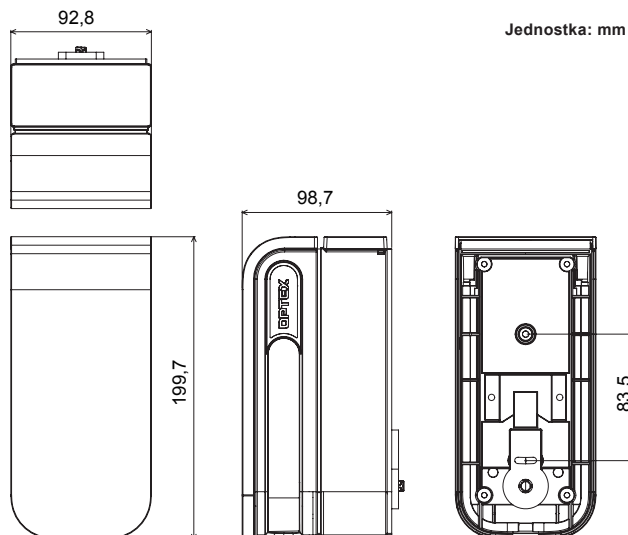

7 Specyfikacja

Model	BXS-R	BXS-RAM
Metoda detekcji	PIR	
Charakterystyka detekcji	24 m (po 12 m z każdej strony), 4 strefy (po 2 z każdej strony), kąt 180°	
Regulacja zasięgu PIR	2,5 – 12 m (5 poziomów)	
Regulacja odsunięcia od ściany	PRZY ŚCIANIE: 0° ODSUNIĘCIE OD ŚCIANY: 3° (możliwość wyboru)	
Wykrywana prędkość ruchu	0,3 do 2,0 m/s	
Czułość	Normalna : 2,0°C przy 0,6 m/s Zwiększona: 1,0°C przy 0,6 m/s Ustawiana oddzielnie dla każdej strony	
Zasilanie	3 – 9 V DC, baterie litowe lub alkaliczne	
Pobór prądu (oprócz testu przejścia)	15 µA tryb czuwania / 8 mA (maks.) przy 3 V DC	16 µA tryb czuwania / 8 mA (maks.) przy 3 V DC
Czas trwania alarmu	2,0 ± 1 s	
Czas przygotowania do pracy	60 s lub krótszy (dioda LED miga)	
Wyjście alarmu (P)	10 V DC 0,01 A (maks.) [przełączane: tylko prawa strona lub alarm z obu stron], [N. O. / N.C.]	
Wyjście alarmu (L)	10 V DC 0,01 A (maks.) [przełączane: tylko lewa strona lub alarm z obu stron], [N. O. / N.C.]	
Wyjście usterki	10 V DC 0,01 A (maks.) przełączane: [N. O. / N.C.]	
Sygnalizacja LED	Dioda czerwona: 1. Przygotowanie do pracy 2. Alarm (w czasie testu przejścia lub przy włączonym mikroprzełączniku)	Dioda czerwona: 1. Przygotowanie do pracy 2. Alarm 3. Wykrycie maskowania (w czasie testu przejścia lub przy włączonym mikroprzełączniku)
Temperatura pracy	od -30°C do +60°C	
Wilgotność otoczenia	maks. 95%	
Stopień szczelności obudowy	IP 55	
Miejsce montażu	na ścianie, na słupku (na zewnątrz, wewnątrz)	
Wysokość montażu	od 0,8 do 1,2 m	
Waga	550 g	
Akcesoria	① Przewód zasilania i alarmu (P) ② Przewód alarmu (L) ③ Przewód usterki ④ Taśma „rzep” ⑤ wkręt (4 x 20 mm) x 2	

- Dane techniczne i konstrukcja mogą ulec zmianie bez wcześniejszego powiadomienia.
- Urządzenia zaprojektowano w celu wykrywania intruza i aktywacji centrali alarmowej – stanowią jedynie część kompletnego systemu i z tego powodu nie ponosimy odpowiedzialności za szkody ani straty.

■ Dane kontaktowe na terenie UE

Producent:
OPTEX CO., LTD.
5-8-12 Ogoto, Otsu, Shiga,
520-0101 Japonia

Autoryzowany przedstawiciel w Europie:
OPTEX (EUROPE) LTD. / EMEA HEADQUARTERS
Unit 13, Cordwallis Park, Clivemont Road
Maidenhead, Berkshire, SL6 7BU, W.LK. BRYTANIA



OPTEX Security Sp. z o.o. (Poland)
www.optex-europe.com/pl