

Koder PoE IP PIE-1

INSTRUKCJA INSTALACJI (z czujkami serii SIP i serii RLS)



WŁAŚCIWOŚCI

- PIE-1 zamienia sygnały z wyjść przekaźnikowych (N.C.) na oryginalny kod ASCII.
- PIE-1 dostarcza do czujki zasilanie z koncentratora lub przełącznika PoE.

ZALECENIA BEZPIECZEŃSTWA

- Przed instalacją należy zapoznać się z zaleceniami opisanymi w niniejszej instrukcji.
- Po wykonaniu instalacji należy zachować instrukcję do późniejszego wykorzystania.
- Dla bezpieczeństwa użytkownika należy zapoznać się ze znaczeniem opisów „Ostrzeżenie” oraz „Uwaga”.

⚠ Ostrzeżenie	Zignorowanie ostrzeżenia może spowodować skażenie lub śmierć użytkownika lub osób postronnych.
⚠ Uwaga	Zignorowanie ostrzeżenia może spowodować skażenie lub śmierć użytkownika, osób postronnych lub uszkodzenie mienia.

⚠ Ostrzeżenie

- Nie próbuj samodzielnie rozmontowywać lub naprawiać urządzenia.
- Nie dotykaj urządzenia mokrymi rękami.
- W czasie instalacji i podłączania uważaj, aby nie uszkodzić istniejącego okablowania.
- Po zauważeniu dymu, zapachu lub dziwnych odgłosów wydawanych przez urządzenie natychmiast odłącz zasilanie.
- Nie instaluj urządzenia w miejscach wilgotnych, takich jak np. łazienka lub tam, gdzie może być narażone na zalanie.

⚠ Uwaga

- W czasie podłączania przewodów sprawdź połączenia szybkozłączy.

Deklaracja CE

Uwaga: Urządzenie klasy A. W warunkach wewnętrznych urządzenie może powodować zakłócenia elektromagnetyczne, których poziom należy określić w sposób opisany w normach. (EN55022)

1 NAZWY CZĘŚCI

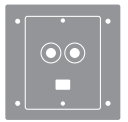
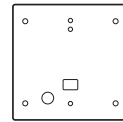
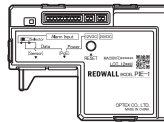

- Korpus PIE-1
- Płyta montażowa SIP do puski montażowej
- Uszczelki do puski montażowej

- Śruba UNC No. 6-32 (5/8 cala), 6 szt.



- Przewód alarmu 10-pin (26cm)



- Przewód alarmu 6-pin (10cm)



- Przewód alarmu 4-pin (10cm)



- Przewód zasilania 2-pin (26cm)



- Przewód zasilania 2-pin (10cm)



⚠ Uwaga

- Należy stosować przewody z zestawu.
- Nie należy używać napięcia zasilania 12V i 24V w tym samym czasie

Gniazda

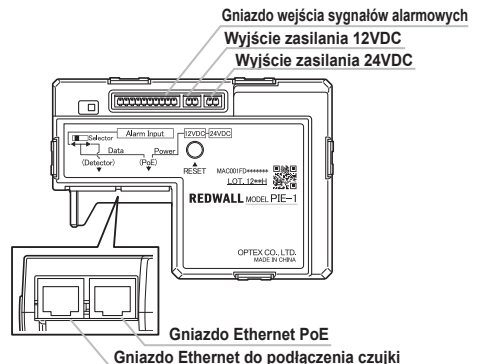

2 PODŁĄCZENIE PIE-1 DO CZUJKI SIP

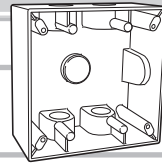

Krok 1

- (1) Przygotuj odpowiednią puszkę montażową.
- (2) Odłącz podstawę uchwyty od korpusu czujki SIP używając klucza imbusowego

Krok 2

- (1) Podłącz przewód alarmowy 10-pin do PIE-1.
- (2) Podłącz przewód zasilania 2-pin do gniazda 12VDC w PIE-1.
Pamiętaj: Jeżeli używany jest opcjonalny podgrzewacz SIP-HU, należy wykorzystać gniazdo 24VDC.
- (3) Przesuń w lewo przełącznik w PIE-1.
- (4) Podłącz przewód CAT5 do gniazda Ethernet (PoE).
- (5) Włóż PIE-1 do puszkii montażowej.

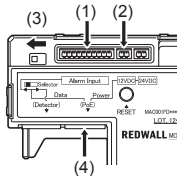

Krok 3

- (1) Odłącz prostokątną i dwie okrągłe uszczelki z szablonu.
- (2) Załóż prostokątną uszczelkę na płytę montażową SIP.
- (3) Załóż dwie warstwy okrągłej uszczelki na okrągły otwór płyty montażowej SIP.

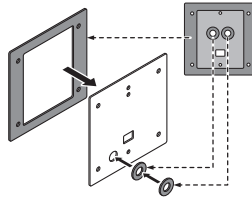

Krok 4

- (1) Przelóż przewód alarmowy 10-pin przewód zasilania 2-pin przez otwór.
- (2) Przykręć płytę montażową SIP do puszkii montażowej.
- (3) Przelóż przewody przez otwór w tylnej ścianie podstawy uchwyty SIP.
- (4) Przykręć dwiema śrubami podstawę uchwyty do płyty montażowej SIP zamontowanej na puszcze.

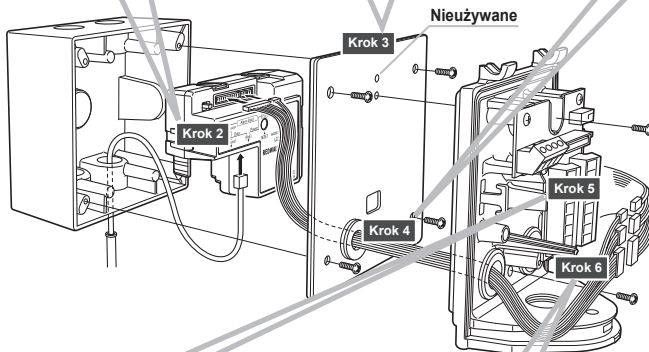

Krok 5

Podłącz przewód alarmowy 6-pin, przewód alarmowy 4-pin przewód zasilania 2-pin do zacisków w podstawie uchwyty SIP.

Pamiętaj: Sprawdź tabelę z kolorami przewodów.

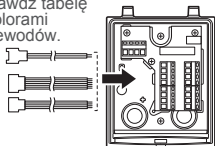

Krok 6

- (1) Połącz ze sobą odpowiednio przewody zasilania i alarmowe.
- (2) Wystające odcinki przewodów umieść w puszcze montażowej.

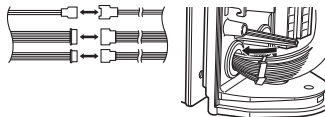

Krok 7

Zamontuj korpus czujki SIP na podstawie uchwyty.

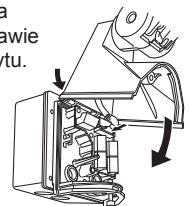

⚠ Ostrzeżenie

Jeżeli PIE-1 używany jest bez zabezpieczenia w postaci puszkii montażowej, należy umieścić go w szczelnej szafce instalacyjnej lub podobnym miejscu dla uniknięcia zawilgocenia.

SPOSÓB PODŁĄCZENIA PRZEWODÓW PIE-1 DO CZUJEK SERII SIP

Typ czujki	Przewód alarmu 6-pin			Przewód alarmu 4-pin		Przewód zasilania 2-pin	
	Pomarańczowe	Żółte	Zielone	Niebieskie	Fioletowe	Czerwony	Czarny
SIP-100	Far	Near	Creep	Tamper	Trouble	(+)	(-)
SIP-5030, 404/5, 4010/5, 3020/5	-	Alarm	Creep	Tamper	Trouble	(+)	(-)
SIP-404, 4010, 3020	-	Alarm	-	Tamper	Trouble	(+)	(-)

⚠ Uwaga

Nieuzywane przewody należy zaizolować.

3 PO INSTALACJI

(1) Przed podłączeniem PIE-1 należy ustawić w komputerze i PIE-1 odpowiednie adresy IP.

Domyślnie ustawienia PIE-1 jak poniżej.

Adres IP: 192.168.0.126
 Maska podsieci: 255.255.255.0
 Brama domyślna: 0.0.0.0

1. Ustaw połączenie sieci lokalnej.



Przykładowe ustawienia adresu IP

Adres IP: 192.168.0.1
 Maska podsieci: 255.255.255.0

- W przeglądarce Internet Explorer wpisz adres: <http://192.168.0.126/>
- Wprowadź nazwę użytkownika i hasło:
User ID: PIE-1
Password: OPTEX
- Jeśli potrzeba, zmień adres IP.
- Wybierz podłączony typ czujki.

7. Kliknij zakładkę „Overview”. Sprawdź ustawienia na ekranie stanu urządzenia.

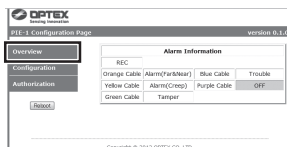

Instrukcja konfiguracji jest dołączona do niniejszego dokumentu.

- Sprawdź ustawienia kodu zdarzeń i skonfiguruj VMS/NVR.
- Po konfiguracji VMS/NVR wykonaj test przejścia.

4 PRZYWRACANIE USTAWIENÍ DOMYŚLNYCH

Aby przywrócić domyślne ustawienia adresu, należy zresetować koder PIE-1 jak opisano poniżej.

- Odłącz przewód Ethernet podłączony do gniazda PoE. PIE-1 zostanie wyłączony.
- Przytrzymując wciśnięty przycisk RESET podłącz z powrotem przewód Ethernet do gniazda PoE. PIE-1 włączy się.
- Trzymaj wciśnięty przycisk RESET do momentu, kiedy żółta i zielona dioda LED przestanie świecić. (Trwa to około 10 sekund)
- Zwolnij przycisk RESET. Oprogramowanie uruchomi się ponownie i PIE-1 otrzyma domyślny adres IP.

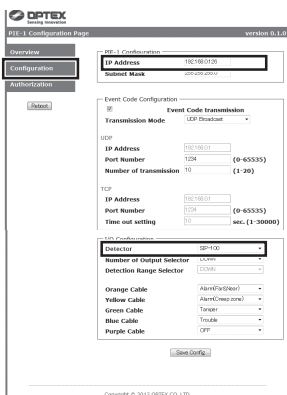
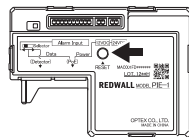

6. Aby zatwierdzić zmiany kliknij klawisz „Save Config”.

5 PODŁĄCZENIE PIE-1 DO RLS

Pamiętaj>> Należy stosować przełącznik lub koncentrator zgodny z IEEE802at type2.

Krok 1

(1) Odkręć śruby blokujące pokrywę i zdejmij pokrywę korpusu RLS.

Krok 2

(1) Podłącz przewód z wtyczką 2-pin do zacisków zasilania RLS.

(2) Podłącz przewód CAT5 do gniazda Ethernet w panelu sterowania RLS.

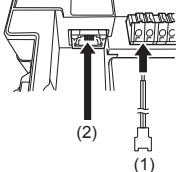

Krok 3

(1) Podłącz przewód zasilający z wtyczkami 2-pin do gniazda zasilania 24VDC w PIE-1.

(2) Przesuń w prawo przełącznik w PIE-1.

(3) Przełóż przewód CAT5e z przełącznika PoE przez dolny otwór w korpusie RLS.

(4) Podłącz przewód CAT5e do gniazda Ethernet (PoE) w PIE-1.

(5) Podłącz przewód CAT5, który wcześniej podłączyłeś do RLS (Krok 2(2)), do gniazda Ethernet (Detector) w PIE-1.

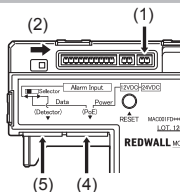

Krok 4

(1) Połącz ze sobą przewody zasilające.

(2) Włóż PIE-1 do pokrywy korpusu.

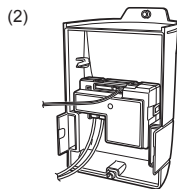
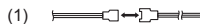

Krok 5

(1) Załóż pokrywę na korpus RLS.

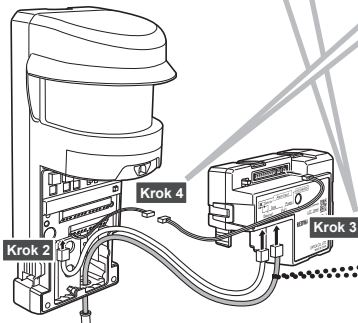
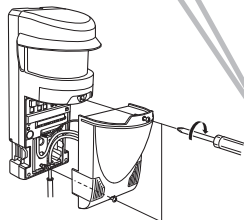

Pamiętaj>>

Przy użytkowaniu REDSCAN, do łączenia PIE-1 z koncentrator PoE należy stosować przewód co najmniej CAT5e. *Jeżeli moc nie przekracza 25,5W można zastosować koncentrator PoE Plus.

6 SPECYFIKACJA

Zasilanie	PoE* (zgodne z IEEE802.3af/at)
Pobór prądu	24VDC 800mA maks., 12VDC 50mA maks.
Wejście sygnałów	5 gniazd dla szybkozłączy (tylko N.C.)
Miejsce zamontowania	Na zewnątrz (zamontowany wewnątrz wodoszczelnej obudowy urządzenia)
Wyjście alarmowe	Kod zdarzeń Redwall event code (UDP/TCP)
Temperatura pracy	-40 do +60°C
Wilgotność	Wilgotność względna 95% maks.
Dioda LED (Zasilanie)	Zielona dioda LED świeci po podłączeniu zasilania PoE
Dioda LED (Komunikacja)	Żółta dioda LED miga w czasie komunikacji
Konfiguracja	Z użyciem przeglądarki internetowej
Wymiary	67,5mm x 94,7mm x 33,0mm
Masa	270g (z akcesoriami), korpus: 90g
Obsługiwane protokoły	IPv4, ARP, UDP, TCP, ICMP, HTTP
Akcesoria w zestawie	Przewód alarmu 10-pin (26cm), przewód alarmu 6-pin (10cm), przewód alarmu 4-pin (10cm), przewód zasilania 2-pin (26cm), przewód zasilania 2-pin (10cm), płyta montażowa SIP na puszcze montażowej, uszczelki do puszek, śruba UNC No. 6-32 (5/8 cala) x 6

*Jeżeli moc nie przekracza 12,95W, można użyć koncentratora PoE.
 *Jeżeli moc nie przekracza 25,5W, można użyć koncentratora PoE Plus.
 *Specyfikacja może ulec zmianie bez powiadomienia.

7 WYMIARY

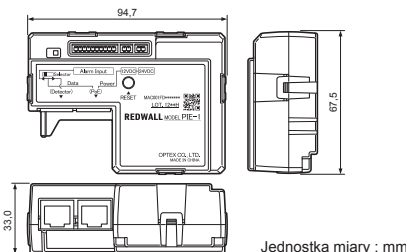

OPTEX CO., LTD. (JAPAN) (ISO 9001 Certified) (ISO 14001 Certified) URL: <http://www.optex.co.jp/e/>
 5-8-12 Ogoto Otsu Shiga 520-0101 JAPAN TEL: +81-77-579-8670 FAX: +81-77-579-8190

OPTEX INCORPORATED (USA) TEL: +1-909-983-5770 Tech: (800)986-7838 URL: <http://www.optexamerica.com/>
 OPTEX SECURITY SAS (FRANCE) TEL: +33-337-55-55-50 URL: <http://www.optex-security.com/>
 OPTEX (EUROPE) LTD. (UK) TEL: +44-1628-631000 URL: <http://www.optex-europe.com/>
 OPTEX SECURITY Sp. z o.o. (POLAND) TEL: +48-22-598-06-60 URL: <http://www.optex.com.pl/>

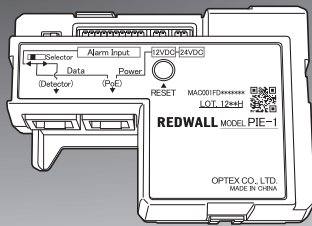

Koder PoE IP PIE-1

INSTRUKCJA INSTALACJI (z czujkami serii SIP i serii RLS)

Konfiguracja





WŁAŚCIWOŚCI

- PIE-1 zamienia sygnały z wyjść przekaźnikowych (N.C.) na oryginalny kod ASCII.
- PIE-1 dostarcza do czujki zasilanie z koncentratora lub przełącznika PoE.

ZALECENIA BEZPIECZEŃSTWA

- Przed instalacją należy zapoznać się z zaleceniami opisanymi w niniejszej instrukcji.
- Po wykonaniu instalacji należy zachować instrukcję do późniejszego wykorzystania.
- Dla bezpieczeństwa użytkownika należy zapoznać się ze znaczeniem opisów „Ostrzeżenie” oraz „Uwaga”.

 Ostrzeżenie	Zignorowanie ostrzeżenia może spowodować skaleczenie lub śmierć użytkownika lub osób postronnych.
 Uwaga	Zignorowanie ostrzeżenia może spowodować skaleczenie lub śmierć użytkownika, osób postronnych lub uszkodzenie mienia.

Ostrzeżenie

- Nie próbuj samodzielnie rozmontowywać lub naprawiać urządzenia.
- Nie dotykaj urządzenia mokrymi rękami.
- W czasie instalacji i podłączania uważaj, aby nie uszkodzić istniejącego okablowania.
- Po zauważeniu dymu, zapachu lub dziwnych odgłosów wydawanych przez urządzenie natychmiast odłącz zasilanie.
- Nie instaluj urządzenia w miejscach wilgotnych, takich jak np. łazienka lub tam, gdzie może być narażone na zalanie.

Uwaga

- W czasie podłączania przewodów sprawdź połączenia szybkozłączy.

Deklaracja CE

Uwaga: Urządzenie klasy A. W warunkach wewnętrznych urządzenie może powodować zakłócenia elektromagnetyczne, których poziom należy określić w sposób opisany w normach. (EN55022)

SPIS TREŚCI

- 1 PRZYGOTOWANIE
- 2 USTAWIENIA SIECI
- 3 OPIS PROTOKOŁU REDWALL EVENT CODE
- 4 REJESTRATOR ZDARZEŃ REDWALL EVENT CODE
- 5 ROZWIĄZYWANIE PROBLEMÓW

1 PRZYGOTOWANIE

Przed podłączeniem PIE-1 należy ustawić w komputerze i PIE-1 odpowiednie adresy IP.

Domyślnie ustawienia PIE-1 jak poniżej.

Adres IP: 192.168.0.126
Maska podsieci: 255.255.255.0
Brama domyślna: 0.0.0.0

- (1) Ustaw połączenie sieci lokalnej.

Przykładowe ustawienia adresu IP

 **Adres IP** : 192.168.0.1
Maska podsieci : 255.255.255.0

- (2) W przeglądarce Internet Explorer wpisz adres: <http://192.168.0.126/>
- (3) Wprowadź nazwę użytkownika i hasło:
 User ID: PIE-1
 Password: OPTEX
- (4) Jeśli potrzeba, zmień adres IP.
- (5) Wybierz podłączony typ czujki.

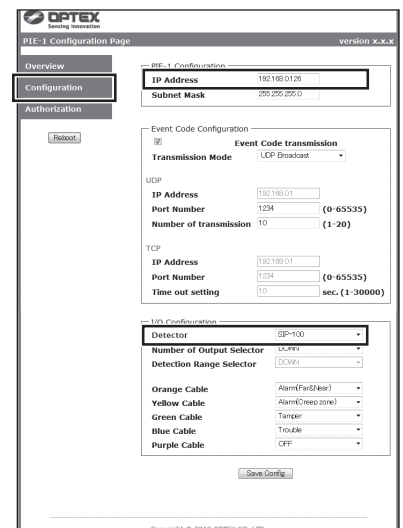

- (6) Aby zatwierdzić zmiany kliknij klawisz „Save Config”.

2 USTAWIENIA SIECI

Wykorzystując przeglądarkę internetową Internet Explorer 8 lub 9 można uzyskać dostęp do ustawień PIE-1:

- Potwierdzenie stanu wejść PIE-1
- Potwierdzenie transmisji danych REDWALL Event Code (R.E.C.)
- Potwierdzenie wersji oprogramowania
- Zarządzanie ustawieniami sieciowymi
- Zarządzanie ustawieniami transmisji R.E.C.
- Zarządzanie ustawieniami wejść alarmowych
- Zmiana ID i hasła użytkownika
- Przywracanie PIE-1 do ustawień domyślnych

Aby uzyskać dostęp do strony konfiguracji PIE-1, wpisz w oknie adresu przeglądarki:

http://192.168.0.126/index.htm

Po pojawieniu się ekranu potwierdzenia tożsamości, wpisz nazwę użytkownika i hasło:

User ID: PIE-1

Password: OPTEX

Strona konfiguracji PIE-1 posiada 3 zakładki: Overview (przegląd), Configuration (konfiguracja) oraz Authorization (autoryzacja).

Krok 1

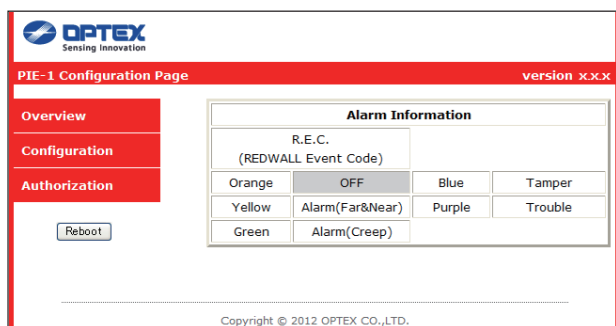

Na ekranie Overview można sprawdzić następujące informacje:

- Stan wejść PIE-1
- Transmisja danych REDWALL Event Code (R.E.C.)
- Wersja oprogramowania

W tabeli Alarm Information każde wejście oznaczone jest kolorem przewodów, które powinny są podłączone do odpowiednich zacisków w urządzeniu: Orange (pomarańczowy), Yellow (żółty), Green (zielony), Blue (niebieski) oraz Purple (fioletowy). Ustawienia kolorów wykonuje się na ekranie Configuration. Jeżeli wejście jest aktywne, pole podświetlane jest na żółto. Jeżeli alarm się zakończył (OFF), pole ma kolor szary.

Dane transmitowane w R.E.C. widoczne są w prawym oknie REDWALL Event Code.

Krok 2

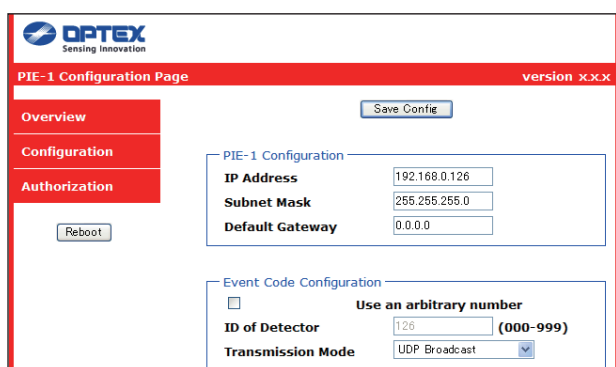

Na ekranie Configuration można zmienić ustawienia:

- Ustawienia sieciowe PIE-1
- Ustawienia transmisji R.E.C.
- Ustawienia wejść alarmowych

Aby zatwierdzić zmianę ustawień, należy kliknąć klawisz [Save Config] na górze strony.

Pamiętaj>>

■ Pole PIE-1 Configuration: zmiana ustawień sieciowych PIE-1.

- IP Address: zmiana adresu IP PIE-1
- Subnet Mask: zmiana maski podsieci PIE-1
- Default Gateway: zmiana bramy domyślnej PIE-1

■ Event Code Configuration: zmiana ustawień transmisji R.E.C.

- Use an arbitrary number: sposób ustalenia ID urządzenia
Jeżeli pole nie jest zaznaczone, ID urządzenia ustawiane jest automatycznie jako wartość ostatniego pola adresu IP.
- ID of Detector: numer ID urządzenia wprowadzany ręcznie z zakresu 0-999.
- Transmission Mode: zmiana typu transmisji R.E.C.

[UDP]

- IP Address: zmiana adresu IP R.E.C. w transmisji UDP.
- Port Number: zmiana numeru portu R.E.C. w transmisji UDP.
- Number of transmission: zmiana numeru transmisji R.E.C. (UDP) w zakresie 1-20.

[TCP]

- IP Address: zmiana adresu IP R.E.C. w transmisji TCP.
- Port Number: zmiana numeru portu R.E.C. w transmisji TCP.
- Time out setting: zmiana czasu ponawiania transmisji (TCP) w zakresie 1-30 000 sekund.
- Set continuous alarm of TA/TR available: sposób transmisji ciągłych alarmów TR/TA R.E.C. Jeżeli pole nie jest zaznaczone, alarm jest transmitowany jednokrotnie. Jeżeli pole jest zaznaczone, alarm jest ponawiany w odstępach ustawionych w polu „Transmission interval”
- Transmission interval: zmiana odstepu ponawiania transmisji TR/TA R.E.C.
- Delay time of CL transmission: zmiana czasu opóźnienia pomiędzy zwolnieniem wyjścia alarmowego a transmisją sygnału CL R.E.C.

■ I/O Configuration: zmiana ustawień wejść sygnałów alarmowych

- Detector: wybór typu urządzenia podłączonego do PIE-1
- Number of Output Selector: stan ustawienia przełącznika Number of Output Selector (ilość wyjść alarmowych) (przy podłączonym SIP-100)
- Detection Range Selector: stan ustawienia przełącznika Detection Range Selector (przełącznik zasięgu detekcji) (przy podłączonym SIP-3020, SIP-3020/5, SIP-404, SIP-404/5, SIP-4010 lub SIP-4010/5).
- Orange / Yellow / Green / Blue / Purple: (pomarańczowy / żółty / zielony / niebieski / fioletowy) zmiana koloru przewodów rzeczywiście podłączonych do odpowiednich zacisków

Pole I/O Configuration pozwala na wybranie jednego z 9 rodzajów alarmów w zależności od typu podłączonego urządzenia. Protokół R.E.C. transmituje dane o wybranym alarmie. Jeżeli stan wejścia zostanie ustawiony na OFF w polu I/O Configuration, PIE-1 nie będzie przekazywał R.E.C. nawet, jeśli na wejściu będzie obecny sygnał alarmowy przekazany z urządzenia.

Kody alarmów R.E.C. ustawiane w polu I/O Configuration:

Alarm	R.E.C.	Alarm	R.E.C.
Alarm (Far) (strefa daleka)	FR	Alarm (Far&Near) (daleka i bliska)	FN
Alarm (Near) (strefa bliska)	NR	Trouble (usterka)	TR
Alarm (Creep) (strefa podejścia)	CR	Tamper (sabotaż)	TA

Krok 3

Na ekranie Authorization można zmienić ustawienia nazwy użytkownika (user ID) i hasła (password), które służą do uzyskiwania dostępu do strony. Zatwierdzanie zmian i zapisanie ich w pamięci PIE-1 odbywa się kliknięciem klawisza [Save Config] na dole strony.

3 OPIS PROTOKOŁU REDWALL EVENT CODE

<Przeznaczenie>

PIE-1 wysyła kody zdarzeń, które mogą być wykorzystywane przez oprogramowanie rejestratora wideo lub oprogramowanie systemu nadzoru wizyjnego do sterowania kamerami PTZ lub innymi urządzeniami.

<Sposób komunikacji>

REDWALL EVENT CODE wysyłany jest do określonego portu za pomocą protokołu TCP lub UDP. Domyślny numer portu to „12345”.

Jeżeli PIE-1 podłączony jest do REDSCAN, REDWALL EVENT CODE generowany jest bezpośrednio przez REDSCAN. Opis protokołu komunikacji znajduje się w instrukcji obsługi REDSCAN.

<Format kodu>

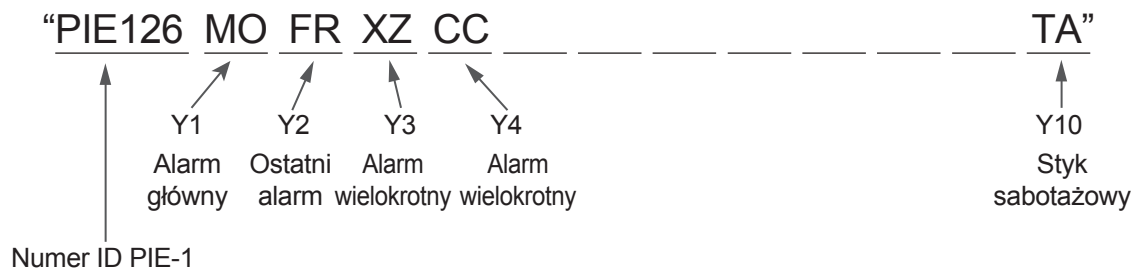

Numer ID PIE-1 składa się z 6 bajtów, jak poniżej.

PIE + 3 bajtowy numer (Numer domyślny to ostatnia grupa adresu IP urządzenia.)

Pozycja	Komenda	Opis
Y1	MO/CL	Wywołanie alarmu głównego „MO” / Kasowanie alarmu głównego „CL” generowane przez 10s po skasowaniu alarmu głównego. Wartość można zmienić w oprogramowaniu.
Y2	FR/NR/CR/FN -	Dla SIP : Ostatni alarm. Far(FR)/Near(NR)/Creep(CR)/Far oraz Near(FN) Dla styku sabotażowego / usterki : niedostępne
Y3	XY/YZ/XZ -	Dla SIP : Alarm wielokrotny. (Kombinacja) CR & NR →XY, NR & FR→YZ, CR & FR lub FN →XZ Dla styku sabotażowego / usterki : niedostępne
Y4	CC -	Dla SIP : Alarm wielokrotny. (bez kombinacji). Dla styku sabotażowego / usterki : niedostępne
Y5-7	-	Niedostępne
Y8	TR	Usterka
Y9	-	Niedostępne
Y10	TA	Styk sabotażowy

4 REJESTRATOR ZDARZEŃ REDWALL EVENT CODE

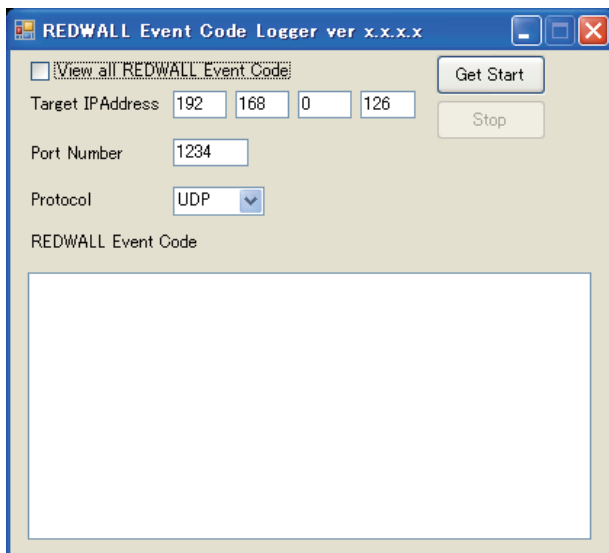

Kliknij dwukrotnie ikonę REDWALL Event Code Logger.exe. Logger służy do wyświetlania zdarzeń REDWALL Event Codes (R.E.C.) wysyłanych z urządzenia do sieci zapisywanych w formie pliku tekstowego.

Program służy do sprawdzania poprawności rejestracji R.E.C.

Program wymaga zainstalowanego .NET Framework 3.5 lub nowszego. Przed użyciem programu należy zainstalować .NET Framework 3.5 pobrany ze strony internetowej Microsoft .

■ Wygląd okna

- View all REDWALL Event Code:
Wybór sposobu wyświetlania i zapisu otrzymywanego R.E.C. Po zaznaczeniu okna program wyświetla i zapisuje R.E.C. przekazywane ze wszystkich urządzeń. Po odznaczeniu program wyświetla i zapisuje R.E.C. przekazywane tylko z określonego adresu IP.
- Target IP Address:
Adres IP urządzenia transmitującego R.E.C. Program wyświetla i zapisuje R.E.C. z urządzenia o określonym adresie IP.
- Port Number:
Numer portu, do którego przekazywany jest R.E.C.
- Protocol:
Protokół wykorzystywany do przekazywania R.E.C.
- Get Start:
Rozpoczęcie wyświetlania i zapisu otrzymywanego R.E.C.
- Stop:
Zakończenie wyświetlania i zapisu otrzymywanego R.E.C.
- REDWALL Event Code:
Lista wszystkich otrzymanych R.E.C.

■ Obsługa

Aby wyświetlić i zapisać R.E.C. należy:

- (1) W polu Target IP Address wprowadzić adres IP urządzenia transmitującego R.E.C.
- (2) W polu Port Number wprowadzić numer portu, do którego transmitowany jest R.E.C.
- (3) Wybrać rodzaj protokołu komunikacji R.E.C.
- (4) Kliknąć klawisz [Get Start].
- (5) Po pojawieniu się okna „Save as” należy określić folder zapisu i nazwę pliku.
- (6) Kliknąć klawisz [Save].

■ Pamiętaj

Pojawienie się komunikatu „Can't find Target Machine” oznacza, że nie można nawiązać połączenia z urządzeniem o określonym adresie IP wprowadzonym w polu Target IP Address lub urządzenie to nie zostało włączone. Sprawdź, czy adres IP został wprowadzony poprawnie i czy urządzenie zostało podłączone do zasilania.

No.	Problem	Podłączone urządzenie	Sprawdzić	Rozwiązanie
(1)	PIE-1 nie działa (dioda LED nie świeci)	SIP, REDSCAN	Czy wtyczka przewodu LAN została zablokowana w PIE-1? Czy wtyczka przewodu LAN została włożona do właściwego gniazda	Włóż prawidłowo wtyczkę przewodu LAN.
		SIP, REDSCAN	Czy używany koncentrator lub przełącznik jest zgodny z PoE? Czy w koncentratorze lub przełączniku włączono PoE?	Użyj zgodnego z PoE koncentratora lub przełącznika.
		SIP, REDSCAN	Czy wtyczka przewodu LAN została włożona i zablokowana w gnieździe PoE koncentratora lub przełącznika	Włóż wtyczkę przewodu LAN do portu zgodnego z PoE.
		SIP, REDSCAN	Czy zastosowano przewód LAN kategorii 5 lub wyższej?	Użyj przewodu LAN kategorii 5 lub wyższej.
(2)	Urządzenie nie włącza się.	SIP, REDSCAN	Czy PIE-1 został włączony?	Patrz pkt. 1.
		SIP, REDSCAN	Czy używany koncentrator lub przełącznik jest zgodny z PoE+ (IEEE802.3at)? (także dla SIP+podgrzewacz lub REDSCAN)	Użyj koncentratora lub przełącznika zgodnego z PoE+ (IEEE802.3at).
		SIP, REDSCAN	Czy wybrano właściwe gniazdo wyjściowe, opisane 24V lub 12V? (patrz punkt (2) i (5) instrukcji obsługi PIE-1)	Użyj właściwego wyjścia zasilania.
		SIP, REDSCAN	Czy przewody zasilające są dobrze podłączone? (Sprawdź połączenia w PIE-1 oraz zaciski w czujce)	Podłącz poprawnie przewody.
(3)	Strona konfiguracji PIE-1 nie jest wyświetlana.	SIP	Czy PIE-1 jest włączony?	Patrz pkt. 1.
		SIP	Czy ustawienia sieciowe w komputerze są prawidłowe?	Ustaw połączenie zgodnie z pkt. 3 instrukcji obsługi PIE-1.
		SIP	Czy wpisano prawidłowy adres sieciowy?	Wprowadź prawidłowy adres IP jak opisano w pkt. 3 instrukcji obsługi PIE-1. Jeśli zapomniałeś adres IP lub hasło, zresetuj PIE-1 do ustawień 192.168.0.126 zgodnie z procedurą opisaną w pkt. 4 instrukcją obsługi.
		SIP	Czy używana jest przeglądarka Internet Explorer?	Użyj Internet Explorer.
		SIP	Czy nie ma konfliktu adresów IP?	Podłącz jeden PIE-1 do jednego PC. Aby zlikwidować konflikt adresów IP, zmień adres IP.
		SIP	Czy przełącznik wyboru czujki w PIE-1 jest ustawiony właściwie	Ustaw przełącznik we właściwym położeniu.
(4)	Ustawienia nie zmieniły się.	SIP	Czy zatwierdzono ustawienia klawiszem „Save Config”?	Po wprowadzeniu zmian należy je zatwierdzić klawiszem „Save Config”.
(5)	Nieznane jest hasło dostępu.	SIP		Zresetuj ID i hasło do wartości domyślnych zgodnie z pkt. 4 instrukcji obsługi PIE-1.
(6)	Nieznany jest adres IP.	SIP		Zresetuj ID i hasło do wartości domyślnych zgodnie z pkt. 4 instrukcji obsługi PIE-1.
(7)	REDSCAN MANAGER nie łączy się z REDSCAN	REDSCAN	Czy PIE-1 jest włączony?	Patrz pkt. 1.
		REDSCAN	Czy REDSCAN działa?	Patrz pkt. 2.
		REDSCAN	Czy ustawienia sieciowe w komputerze są prawidłowe?	Wprowadź ustawienia sieci zgodnie z opisem w instrukcji obsługi REDSCAN.
		REDSCAN	Czy nie ma konfliktu adresów IP?	Podłącz jeden PIE-1 do jednego PC. Aby zlikwidować konflikt adresów IP, zmień adres IP.
		REDSCAN	Czy przełącznik wyboru czujki w PIE-1 jest ustawiony właściwie?	Ustaw przełącznik we właściwym położeniu.
(8)	Brak sygnalizacji zdarzeń w czasie testu przejścia.	SIP, REDSCAN	Czy PIE-1 jest włączony?	Patrz pkt. 1.
		SIP, REDSCAN	Czy czujka jest włączona?	Patrz pkt. 2.
		SIP	Czy można otworzyć stronę konfiguracji PIE-1?	Patrz pkt. 3.
		SIP	Czy ustawienia połączenia z czujką są właściwe?	Wybierz rzeczywiście używany typ czujki.
		SIP	Czy podczas testu przejścia jest sygnalizacja alarmu na stronie konfiguracji czujki?	Podłącz poprawnie przewody.
		SIP	Czy można zapisać zdarzenia R.E.C. za pomocą REDWALL Event Code Logger.exe?	Ustaw rodzaj protokołu lub adres źródła transmisji na stronie konfiguracji PIE-1.
		SIP	Jeżeli można zapisać zdarzenia za pomocą REDWALL Event Code Logger.exe, możliwe są złe ustawienia VMS/NVR.	Ustaw parametry VMS/NVR.
		REDSCAN	Czy można połączyć się z REDSCAN za pomocą REDSCAN MANAGER?	Patrz pkt. 7.
		REDSCAN	Czy można zapisać zdarzenia za pomocą REDWALL Event Code Logger.exe?	Ustaw rodzaj protokołu lub adres źródła transmisji za pomocą REDSCAN MANAGER.
		REDSCAN	Jeżeli można zapisać zdarzenia za pomocą REDWALL Event Code Logger.exe, możliwe są złe ustawienia VMS/NVR.	Ustaw parametry VMS/NVR.
(9)	Kod zdarzenia różni się od oczekiwanego	SIP	Czy wybrano właściwe ustawienia na stronie konfiguracji PIE-1?	Wybierz rzeczywiście używany typ czujki.
		SIP	Czy podczas testu przejścia jest sygnalizacja alarmu na stronie konfiguracji PIE-1?	Ustaw wyjścia alarmowego na stronie konfiguracji na rzeczywiście używane w czasie testu przejścia.



OPTEx CO., LTD. (JAPAN) (ISO 9001 Certified) (ISO 14001 Certified)

5-8-12 Ogoto Otsu Shiga 520-0101 JAPAN TEL:+81-77-579-8670 FAX:+81-77-579-8190 URL:<http://www.optex.co.jp/e/>

OPTEx INCORPORATED (USA)

TEL:+1-909-993-5770
Tech:(800)966-7839
URL:<http://www.optexamerica.com/>

OPTEx SECURITY SAS (FRANCE)

TEL:+33-437-55-50-50
URL:<http://www.optex-security.com/>

OPTEx (EUROPE) LTD. (UK)

TEL:+44-1628-631000
URL:<http://www.optexeurope.com/>

OPTEx SECURITY Sp. z o. o. (POLAND)

TEL:+48-22-598-06-60
URL:<http://www.optex.com.pl/>