

DÉTECTEUR PHOTOÉLECTRIQUE

AX-70TN, AX-130TN, AX-200TN

AX-100TF, AX-200TF

<STANDARD>



<4 FRÉQUENCES DE FAISCEAU SÉLECTIONNABLES>

Caractéristiques

< AX-70/130/200TN, AX-100/200TF >

- Structure étanche à hautes performances
- Molette d'alignement horizontal pour plus de convivialité
- Période d'interruption de faisceau réglable
- Fonction d'empêchement de manipulation abusive
- Accessoires optionnels: Unité de chauffage (HU-3), couvercle arrière (BC-3), couvercle latéral de montant (PSC-3)

< AX-100/200TF seulement >

- 4 fréquences de faisceau sélectionnables
- Indicateur LED pour niveau d'alignement précis du faisceau
- Circuit D.Q. (disqualification environnementale)
- Mémoire d'alarmes

Pour utiliser ce produit en toute sécurité

- Avant d'utiliser l'appareil, veuillez lire attentivement le présent manuel d'instructions.
- Après avoir lu ce manuel, rangez-le soigneusement à un endroit accessible afin de pouvoir le consulter en cas de besoin.
- Les indications d'avertissement suivantes figurant dans le présent manuel indiquent comment utiliser cet appareil correctement, éviter de vous blesser ou de blesser d'autres personnes, et éviter tout dégât matériel. Veuillez à comprendre parfaitement ces indications avant de lire le reste du manuel.

AVERTISSEMENT

Si vous ne suivez pas les instructions correspondant à cette indication et ne manipulez pas correctement l'appareil, vous risquez de subir des blessures graves ou mortelles.

ATTENTION









Si vous ne suivez pas les instructions correspondant à cette indication et ne manipulez pas correctement l'appareil, vous risquez de provoquer des blessures et/ou des dommages matériels.



Ce symbole indique une interdiction. L'action particulière interdite figure à l'intérieur ou à proximité de l'illustration.



Ce symbole indique qu'il faut effectuer une opération, ou respecter l'instruction donnée.

 AVERTISSEMENT	N'utilisez pas utiliser cet appareil dans des buts autres que la détection d'objets animés tels que des personnes ou des véhicules. Ne pas utiliser cet appareil pour actionner un volet, etc., car un accident risquerait de s'ensuivre. 
	Ne touchez pas les bornes d'alimentation ou la base d'unité avec les mains mouillées (ne pas toucher l'appareil s'il a été mouillé par la pluie, etc.). Sinon, vous pourriez être électrocuté.  
	Ne tentez jamais de démonter ou de réparer vous-même l'appareil. Sinon, vous risqueriez de déclencher un feu ou d'endommager les composants. 
 ATTENTION	Veillez à ce que les normes de tension ou d'alimentation électrique spécifiées ne soient pas dépassées sur les bornes lors de l'installation, sinon vous risqueriez de déclencher un feu ou d'endommager les composants. 
	Ne pas verser de l'eau sur l'appareil avec un seau, un tuyau, etc. Sinon, l'eau pourrait pénétrer dans l'appareil et endommager ses composants. 
	Nettoyez et vérifiez l'appareil régulièrement afin d'assurer une bonne sécurité d'utilisation. Si une anomalie apparaît, ne tentez pas d'utiliser l'appareil dans cet état anormal, et faites réparer l'appareil par un technicien ou un électricien compétent. 

SOMMAIRE

1. PRÉCAUTIONS

2. IDENTIFICATION DES COMPOSANTS

3. INSTALLATION

3-1 REMARQUE

3-2 MÉTHODE D'INSTALLATION

4. CONNEXION DES CÂBLES

5. ALIGNEMENT

5-1 ALIGNEMENT OPTIQUE

5-2 TEMPS D'INTERRUPTION DU FAISCEAU

5-3 4 FRÉQUENCES DE FAISCEAU SÉLECTIONNABLES *TF SEULEMENT

6. TEST DE MARCHÉ

7. FONCTIONS SPÉCIALES *TF SEULEMENT

7-1 DISQUALIFICATION ENVIRONNEMENTALE

7-2 MÉMOIRE D'ALARME

8. ACCESSOIRES OPTIONNELS

8-1 UNITÉ DE CHAUFFAGE : HU-3

8-2 COUVERCLE ARRIÈRE : BC-3

8-3 COUVERCLE LATÉRAL DE MONTANT : PSC-3

9. DÉPANNAGE

10. SPÉCIFICATIONS

1. PRÉCAUTIONS

1. Montez l'appareil uniquement sur une surface bien solide.

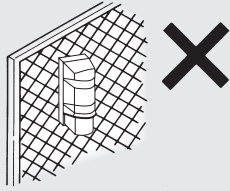

2. N'installez pas l'appareil à un endroit où des objets tels que des plantes ou du linge sont animés par le vent, car le faisceau pourrait être bloqué.

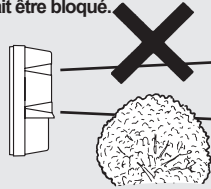

3. Évitez que les rayons directs du soleil ne pénètrent à l'intérieur du récepteur.

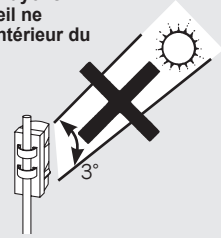

4. Évitez qu'un autre type de faisceau n'atteigne le récepteur.

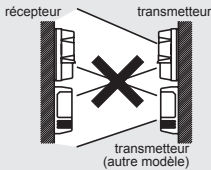

5. Évitez d'installer l'appareil à proximité de câbles d'antenne.

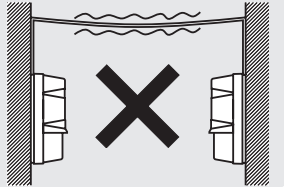

6. N'installez pas l'appareil sur des surfaces instables.

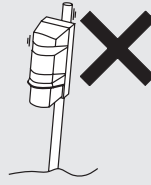

7. Montez les appareils à plus d'un mètre des murs ou des clôtures.

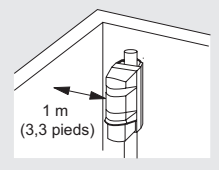

2. IDENTIFICATION DES COMPOSANTS

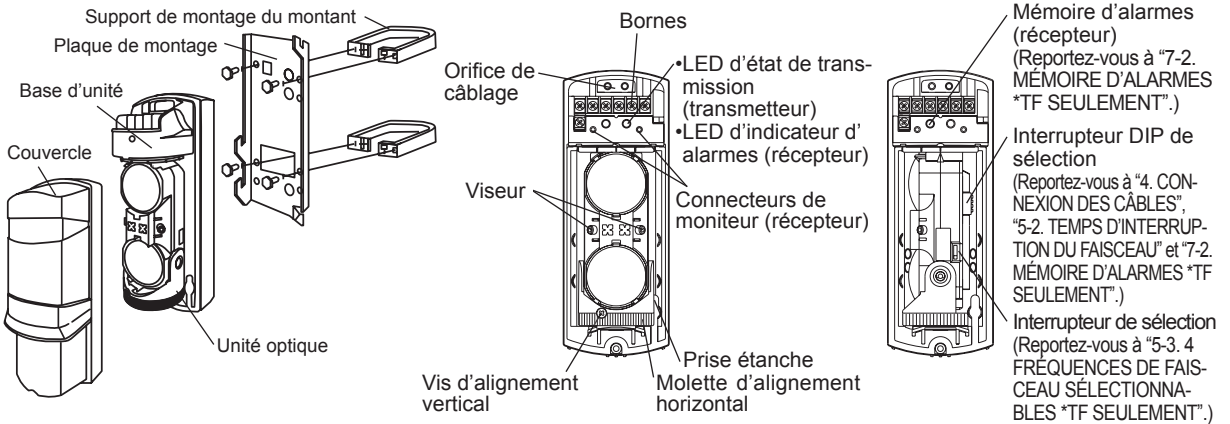

3. INSTALLATION

3-1. REMARQUE

1. Plage de détection et installation

Distances entre le récepteur et le transmetteur

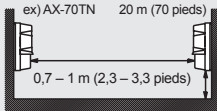

Il n'est pas conseillé d'installer les unités de cette façon (ou dans ce sens). Si vous effectuez quand même l'installation ainsi, la plage de détection maximum sera moitié moindre que la plage de détection d'origine. (Ceci afin d'éviter que le faisceau soit atténué par le bord du couvercle.)



2. Angle d'alignement

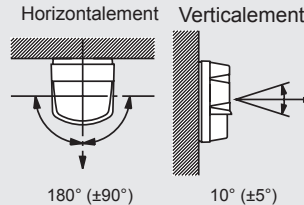

3. Montage du montant

• La taille du montant doit être de Ø32-48 mm (1-1/4"-1-7/8") (Tuyau États-Unis standard de 1-1/4" ou 1-1/2")

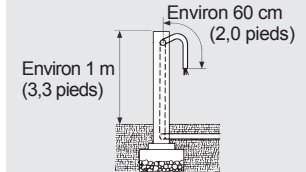

3-2. MÉTHODE D'INSTALLATION

1. Détachez le couvercle et la vis

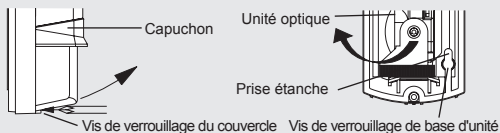

REMARQUE

Lorsque vous retirez le couvercle, ne mettez pas vos doigts sur le capuchon, car vous pourriez causer des dommages.

- 1) Desserrez la vis de verrouillage du couvercle pour détacher le couvercle.
- 2) Faites tourner l'unité optique et ouvrez la prise étanche.
- 3) Desserrez la vis de verrouillage de base d'unité et faites glisser la plaque de montage vers le bas pour détacher la base d'unité.

2. Fixez la plaque de montage.

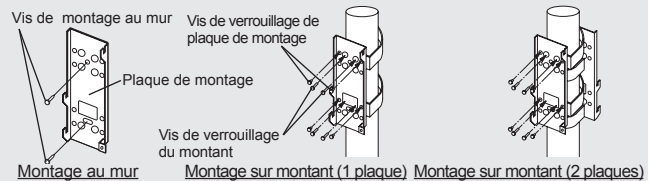

3. Câblage

Utilisez des câbles conformes aux conditions suivantes:

- 1) Diamètre du câble: $\varnothing 4 - 7$ mm
- 2) Lorsque vous utilisez d'autres câbles que ceux indiqués ci-dessus, fermez hermétiquement le port de câblage avec un produit étanche (silicium, etc.) afin d'empêcher que de l'eau s'infilte par l'interstice.
- 3) Nombre de câbles: 3 (max.)

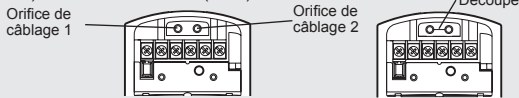

3 câbles peuvent être utilisés sur l'appareil.
Le conducteur d'entrée doit être installé comme indiqué ci-dessous.

- *Il faut percer l'orifice de câblage 2 avec un tournevis, etc.
- *Pour que l'orifice de câblage 3 soit utilisable, il faut découper le port de câblage avec un outil tel qu'un cutter. Après avoir inséré le câble, fermez hermétiquement le port de câblage à l'aide d'un produit étanche tel que du silicium pour empêcher toute fuite.

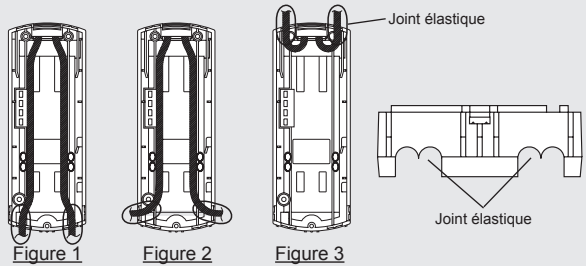

Le guide de câblage doit être disposé comme indiqué ci-dessous.
Il faut ouvrir le joint élastique avec un outil tel qu'une pince.

4. Montez la base d'unité.

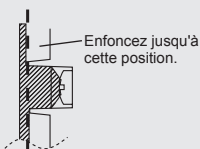
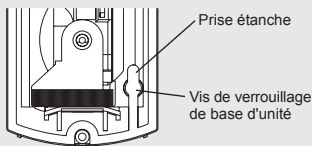

Vue latérale de la prise étanche

Connectez les bornes en vous référant à "4. CONNEXION DES CÂBLES" et faites glisser la base d'unité dans la plaque de montage depuis le dessus, puis serrez les vis de montage de base d'unité pour fixer la base d'unité. Ensuite, enfoncez la fiche étanche jusqu'à la ligne en pointillés représentée sur l'illustration ci-dessus.

5. Alignement et test de marche

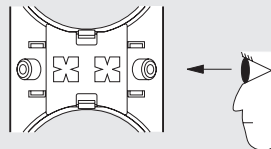

Alignez l'axe optique sur le niveau de réception maximum en procédant comme indiqué à la section "5-1. ALIGNEMENT OPTIQUE".
Ensuite, vérifiez le fonctionnement en procédant comme indiqué à la section "6. TEST DE MARCHE".

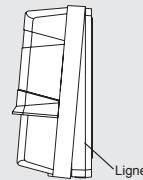
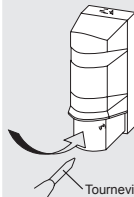

Mettez le couvercle en place et serrez la vis de verrouillage du couvercle. Assurez-vous que le bord du couvercle atteint bien la ligne préparée sur le côté de la base d'unité. (Reportez-vous à l'illustration ci-contre à gauche.)

4. CONNEXION DES CÂBLES

Connectez les câbles respectifs aux bornes représentées dans l'illustration suivante.

1. Borne

[AX-70/130/200TN]

< Récepteur >

Sortie d'alarme (N.C.)
Sortie de contact sans tension
Capacité du contact: 28 VCC et 0,2 A (max.)

Sortie de manipulation abusive (Elle s'ouvre lorsque le couvercle est retiré.)
Sortie de contact sans tension
Capacité du contact: 28 VCC et 0,2 A (max.)

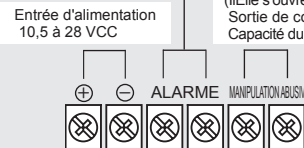

< Transmetteur >

Manipulation abusive : modèle (BE) seulement (Il s'ouvre lorsque le couvercle est retiré.)
Sortie de contact sans tension
Capacité du contact: 28 VCC et 0,2 A (max.)

Entrée d'alimentation 10,5 à 28 VCC

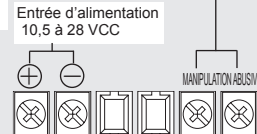

[AX-100/200TF]

< Récepteur >

Sortie d'alarme: Contacteur (N.C./N.O.) (pour l'utilisation de N.O., le contact n'est pas inversé lorsque l'alimentation électrique est coupée.)
Sortie de contact sans tension
Capacité du contact: 28 VCC et 0,2 A (max.)

Sortie de manipulation abusive (Elle s'ouvre lorsque le couvercle est retiré.)
Sortie de contact sans tension
Capacité du contact: 28 VCC et 0,2 A (max.)

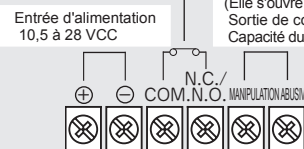

Utilisez la borne COM pour la sortie d'alarme et le circuit D.Q.

Disqualification environnementale (N.C.)
Sortie de contact sans tension
Capacité du contact: 28 VCC et 0,2 A (max.)

Contacteur de sélection N.C./N.O.

ARRÊT MARCHÉ
N.C. ↔ N.O.

< Transmetteur >

Manipulation abusive : modèle (BE) seulement (Elle s'ouvre lorsque le couvercle est retiré.)
Sortie de contact sans tension
Capacité du contact: 28 VCC et 0,2 A (max.)

Entrée d'alimentation 10,5 à 28 VCC

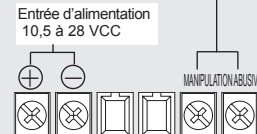

2. Distance de câblage entre l'alimentation électrique et le détecteur

- Assurez-vous que la distance de câblage depuis l'alimentation électrique est bien comprise dans les limites indiquées dans le tableau de droite.
- Lorsque vous utilisez deux appareils ou plus sur un seul câble, la longueur maximum est obtenue en divisant la longueur du câble mentionnée ci-dessous par le nombre d'unités utilisées.

Taille du câble	Tension d'alimentation électrique	
	12 VCC	24 VCC
AWG22 (0,33 mm ²)	500 m (1800 pieds)	2400 m (7800 pieds)
AWG20 (0,52 mm ²)	700 m (2200 pieds)	3500 m (11400 pieds)
AWG18 (0,83 mm ²)	1100 m (3800 pieds)	5500 m (18000 pieds)
AWG16 (1,31 mm ²)	1700 m (5500 pieds)	8000 m (28200 pieds)



Veillez à ce que les normes de tension ou d'alimentation électrique spécifiées ne soient pas dépassées sur aucune des bornes lors de l'installation, sinon vous risqueriez de déclencher un feu ou d'endommager les composants.



5. ALIGNEMENT

5-1 ALIGNEMENT OPTIQUE

L'alignement optique est un réglage important qui permet d'augmenter la fiabilité. Conformément à la procédure indiquée dans les articles 1. et 2. du présent chapitre, veuillez à aligner le connecteur du moniteur qui contrôle la sortie afin d'atteindre le niveau maximum.

1. Alignement approximatif avec le viseur

- Tout en regardant dans le viseur, tournez la molette pour effectuer l'alignement de façon que l'autre détecteur se trouve au centre des vues.

< Alignement horizontal >

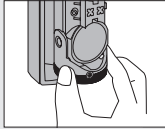

Tournez la molette d'alignement horizontal avec les doigts pour effectuer l'alignement.

< Alignement vertical >

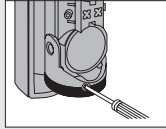

Tournez la molette d'alignement vertical avec un tournevis pour effectuer l'alignement.

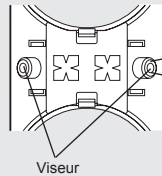

* Pour l'alignement horizontal/vertical, reportez-vous à l'illustration suivante.

L'alignement peut être accompli.

Réalignement (exemple)



Le faisceau n'est pas dirigé correctement au centre du viseur.

2. Vérification de l'éclairage et alignement précis

Vérification de l'éclairage de l'indicateur d'alarmes

- Après avoir effectué l'alignement approximatif à l'aide du viseur, vérifiez l'état de réception de la lumière à l'aide de l'indicateur d'alarmes.

< Récepteur >

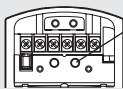

Indicateur d'alarmes

Réglage précis à l'aide du connecteur de moniteur

- Après avoir vérifié le niveau de réception de l'axe optique en utilisant l'indicateur d'alarmes, veuillez à effectuer le réglage précis du transmetteur et du récepteur à l'aide du voltmètre jusqu'à ce qu'il atteigne la sortie du moniteur maximum au-dessus du niveau "Bien".

< Récepteur >

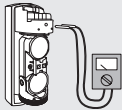

Régalez la plage du voltmètre entre 5 et 10 VCC et connectez respectivement les sondes ⊕ et ⊖ du voltmètre aux polarités ⊕ et ⊖ du connecteur du moniteur.

< Récepteur / Transmetteur >

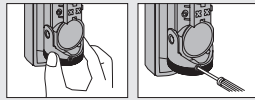

Alignement horizontal / vertical

Relation entre la sortie du moniteur et le niveau de réception de l'axe optique

AX-70/130/200TN	Indicateur d'alarmes	Interruption de la lumière	Réception de la lumière			
	●	●	○	○	○	○
Sortie du moniteur		Réalignement Moins de 2,2 V	Acceptable 2,2 V ou plus	Bien 2,5 V ou plus	Excellent 2,9 V ou plus	

AX-100/200TF	Indicateur d'alarmes	Interruption de la lumière	Réception de la lumière			
	●	●	●	●	○	○
Sortie du moniteur		Réalignement Moins de 1,0 V	Acceptable 1,0 V ou plus	Bien 2,0 V ou plus	Excellent 2,5 V ou plus	

Remarque En effectuant le réglage avec le connecteur du moniteur, veuillez à ne pas intercepter avec la main l'unité optique, le cordon de la broche du testeur, etc.

5-2 TEMPS D'INTERRUPTION DU FAISCEAU

Le réglage initial est à 50 ms pour le fonctionnement normal. Selon la vitesse de la cible supposée, sélectionnez un réglage particulier parmi 4 niveaux.

Régalez les interrupteurs de réglage du temps d'interruption du récepteur en fonction de la vitesse du sujet humain à détecter.

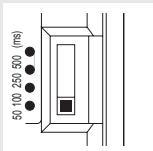

[AX-70/130/200TN]
Interrupteur de sélection

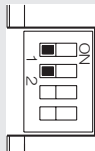

[AX-100/200TF]
Interrupteur DIP de sélection

Temps d'interruption	Interrupteurs
50 ms	1: ARRÊT, 2: ARRÊT
100 ms	1: ARRÊT, 2: MARCHÉ
250 ms	1: MARCHÉ, 2: ARRÊT
500 ms	1: MARCHÉ, 2: MARCHÉ

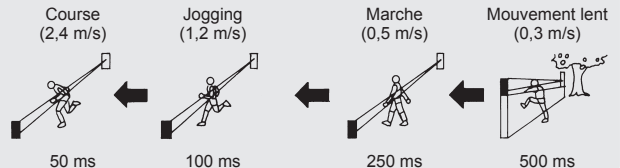

5-3 4 FRÉQUENCES DE FAISCEAU SÉLECTIONNABLES *TF SEULEMENT

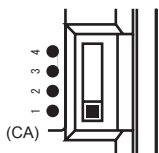

Interrupteur de sélection

Les fréquences de faisceau sélectionnables peuvent être utilisées pour éviter toute interférence indésirable pouvant se produire lorsqu'on utilise plusieurs faisceaux photoélectriques sur des longues distances, ou qu'on utilise des applications à faisceaux superposés.

- Pour sélectionner parmi 4 fréquences de faisceaux distinctes, utilisez l'interrupteur fourni.
- Assurez-vous que le récepteur et le transmetteur placés l'un en face de l'autre soient bien réglés sur le même canal.
- Il n'est pas possible d'utiliser plus de deux applications à faisceaux superposés.

Remarque Réglez toujours les fréquences en les commutant à un intervalle de DEUX canaux lorsque vous employez des appareils l'un sur l'autre. (Reportez-vous à l'exemple suivant.) L'appareil du haut est réglé sur le canal 1, tandis que l'appareil du bas est réglé sur le canal 3; il aurait aussi été possible d'utiliser les canaux 2 et 4.

(EXEMPLE)

1. Protection pour longue distance

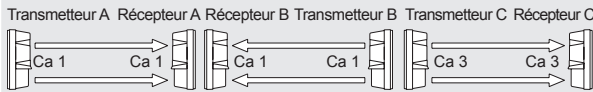

2. Protection pour longue distance avec deux appareils superposés

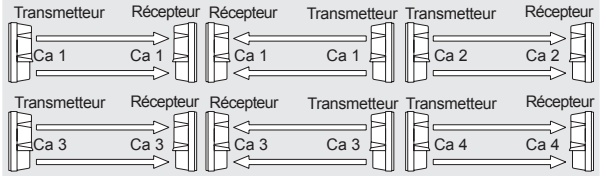

Remarque

Il n'est pas possible d'utiliser plus de deux applications à faisceaux superposés.

3. Protection pour périmètre

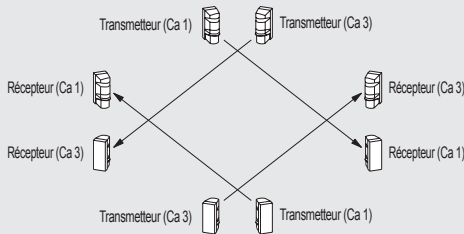

4. Protection pour long périmètre avec deux appareils superposés

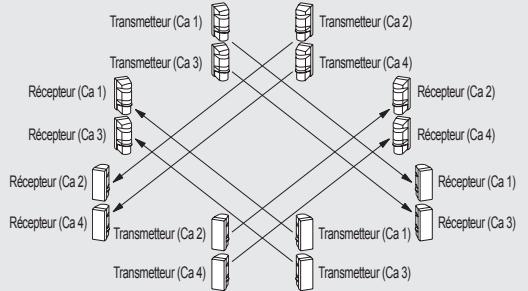

6. TEST DE MARCHÉ

Une fois l'installation terminée, veillez à bien vérifier le fonctionnement.

1. Vérification à l'aide de l'indicateur d'alarmes < Récepteur >



Veillez à ce que l'indicateur d'alarmes soit bien ÉTEINT. S'il est allumé même lorsque les faisceaux ne sont pas bloqués, refaites l'alignement optique.

2. Test de marche

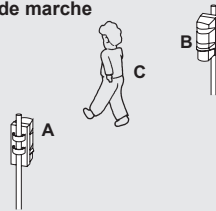

Veillez à effectuer un test de marche (pour bloquer le faisceau infrarouge) aux trois points suivants:

- A. En face du transmetteur
- B. En face du récepteur
- C. À mi-chemin entre le transmetteur et le récepteur

S'il y a des objets réfléchissants tels qu'une clôture, arrêtez-vous une fois à la position C et vérifiez si le détecteur fonctionne bien correctement.

Remarque

Si l'indicateur d'alarmes n'est pas allumé après que le faisceau ait été intercepté, vérifiez le fonctionnement en vous référant à la section "9. DÉPANNAGE".

7. FONCTIONS SPÉCIALES *TF SEULEMENT

7-1 DISQUALIFICATION ENVIRONNEMENTALE

Le D.Q. enverra un signal d'anomalie qui indique une condition atmosphérique défavorable lorsque la puissance du faisceau est maintenue pendant plus de 40 secondes.
niveau atmosphérique défavorable > puissance du faisceau > niveau de sortie d'alarme

< Tableau des temps de fonctionnement >

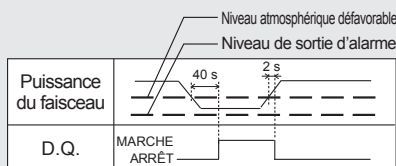

< Exemple >

[D.Q. + Alarme]

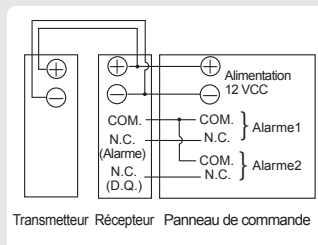

Utilisez la borne COM pour la sortie d'alarme et le circuit D.Q.

[Annulation de la sortie d'alarme]

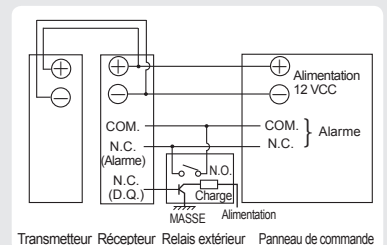

En utilisant le relais extérieur (N.O.), la sortie d'alarme peut être annulée pendant que le D.Q. envoie le signal.

7-2 MÉMOIRE D'ALARMES *TF SEULEMENT

Cette fonction permet d'indiquer quel détecteur a été activé avec le LED de mémoire d'alarmes lorsque plusieurs détecteurs sont installés sur le même site.

Pendant les cinq premières minutes suivant la sortie de l'alarme, l'indicateur de mémoire d'alarmes ne s'allume pas. Ensuite, l'indicateur de mémoire d'alarmes reste allumé pendant 55 minutes, 5 minutes après la sortie d'alarme. L'enregistrement de la mémoire d'alarmes est effacé après que l'indicateur de la mémoire d'alarmes se soit éteint.

< Récepteur >

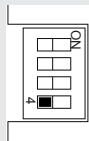

< Indicateur >



< Indicateur de mémoire d'alarmes >

Le nombre de N clignotants (temps) indique le temps qui s'est écoulé après la sortie de l'alarme. "N" est ajouté une fois toutes les cinq minutes. (N = 1-11)

ARRÊT ↔ MARCHÉ
(Indicateur allumé) (Indicateur éteint)
Interrupteur DIP de sélection

À travers le couvercle

< Tableau des temps de fonctionnement >

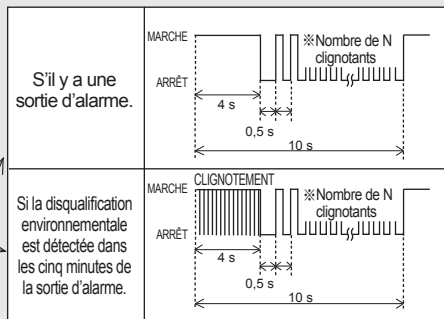
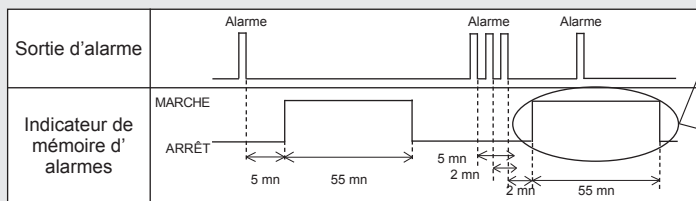

8. ACCESSOIRES OPTIONNELS

8-1 UNITÉ DE CHAUFFAGE : HU-3

Une tension d'alimentation de 24 V AC/CC est requise pour pouvoir utiliser l'unité de chauffage.

Remarque Si la même alimentation électrique est employée pour les capteurs, la distance de câblage requise indiquée dans le tableau de la section 3 doit être utilisée.

1. Direction de l'unité optique

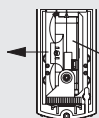

Unité optique

Alignez préalablement l'angle horizontal des unités optiques dans le sens où le transmetteur et le récepteur doivent se faire face.

Vue avant de la base d'unité

2. Découpe du joint élastique



Partie découpée du joint élastique

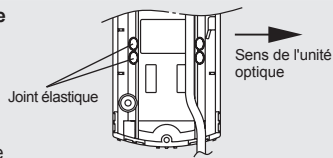

Vue arrière de la base d'unité

Sectionnez le joint élastique des orifices de câblage de la base d'unité situés sur le côté où les unités optiques du transmetteur et du récepteur sont face à face et sur le côté opposé à l'aide d'une pince ou d'un outil équivalent. Pour le côté avant, sectionnez le joint élastique situé sur le côté gauche ou le côté droit seulement.

3. Montage et câblage de l'unité de chauffage

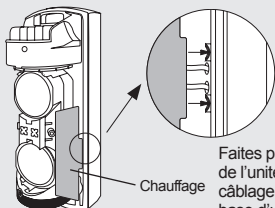

Chauffage

Faites passer le câble d'alimentation de l'unité de chauffage par l'orifice de câblage, et installez le chauffage dans la base d'unité.

Remarque Veillez à installer le chauffage dans la bonne direction.



Produit étanche (emballage)

Appliquez du produit étanche (silicium, etc.) sur l'orifice de câblage afin de le fermer complètement. Procédez de la même façon pour le détecteur correspondant.

Assurez-vous que la distance de câblage à partir de l'alimentation électrique est comprise dans les limites indiquées dans le tableau ci-contre à droite. Si vous utilisez deux unités ou plus sur un seul câble, la longueur maximum sera obtenue en divisant la longueur du câble indiquée ci-après par le nombre d'unités utilisées.

Distance de câblage	
Taille du câble	Distance de câblage
AWG18 (0,83 mm ²)	150 m (500 pieds)
AWG16 (1,31 mm ²)	250 m (850 pieds)
AWG14 (2,09 mm ²)	400 m (1300 pieds)

4. Connexion à l'aide du connecteur

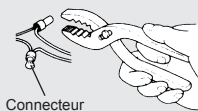

Connecteur

Si vous connectez les conducteurs au câblage, effectuez la connexion en utilisant le connecteur fourni ou en soudant. Insérez les câbles dans le connecteur et serrez les connexions avec des pinces.

5. Montage de la base de l'unité et alignement optique

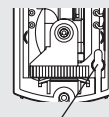

Vis de montage de la base d'unité

Remarque

N'appliquez pas une force excessive sur le chauffage lorsque vous le montez sur la base d'unité.

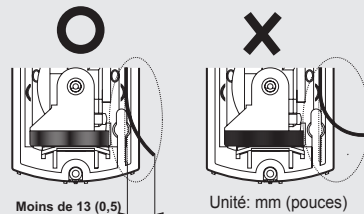

Moins de 13 (0,5)

Unité: mm (pouces)

Après avoir monté les bases d'unités, alignez les axes optiques et vérifiez le fonctionnement, puis refermez le couvercle. (Reportez-vous à la section "3. INSTALLATION".)

8-2 COUVERCLE ARRIÈRE : BC-3

1. Découpe du joint élastique

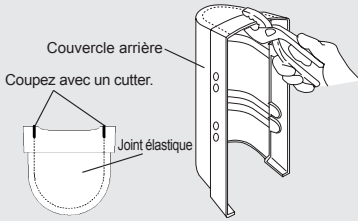

Sectionnez la partie du joint élastique du couvercle arrière avec un outil tel qu'un cutter.

2. Installation de la plaque de montage

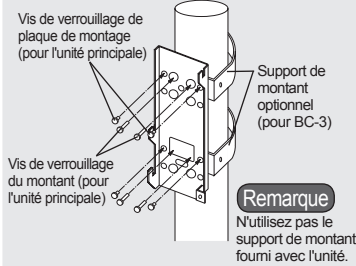

Fixez la plaque de montage du corps de la base d'unité et le support de montant pour l'option fournie avec le couvercle arrière en utilisant les vis fournies.

3. Installation de la base d'unité et du couvercle arrière

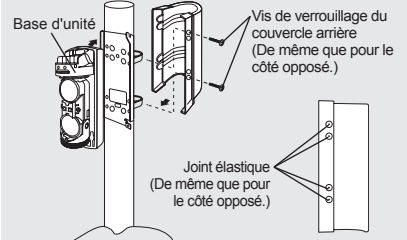

Après avoir monté les bases d'unités, alignez les axes optiques et vérifiez le fonctionnement, puis refermez le couvercle. (Reportez-vous à la section "3. INSTALLATION".)

8-3 COUVERCLE LATÉRAL DE MONTANT : PSC-3

1. Découpe du joint élastique

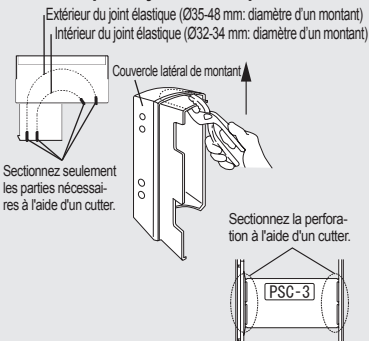

Sectionnez le bord du joint élastique (intérieur ou extérieur) à l'aide d'une pince puis rompez la partie du joint élastique à l'aide d'un cutter. Rompez aussi le pont central du couvercle latéral de montant en même temps que la perforation.

2. Installation des couvercles latéraux de montant

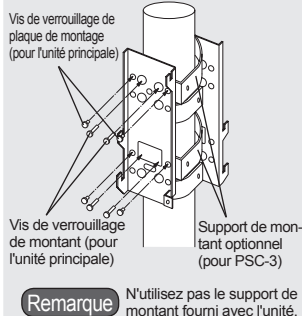

Fixez la plaque de montage du corps de la base d'unité et le support de montant pour l'option fournie avec le couvercle latéral de montant en utilisant les vis fournies.

3. Installation des couvercles latéraux de montant

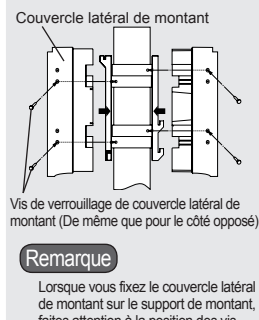

Fixez le couvercle latéral de montant sur le support de montant à l'aide des vis (8 vis).

4. Montage de l'unité de base

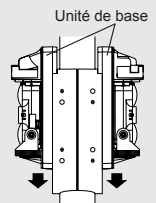

Après avoir monté les bases d'unités, alignez l'axe optique et vérifiez le fonctionnement, puis refermez le couvercle. (Reportez-vous à "3. INSTALLATION".)

9. DÉPANNAGE

Problème	Cause possible	Opération corrective
Les LED du transmetteur ne sont pas allumés.	Tension d'alimentation électrique inadéquate	Vérifiez la tension et assurez-vous qu'elle est bien comprise entre 10,5 et 28 VCC.
	Déconnexion dans la ligne d'alimentation électrique	Vérifiez le câblage.
"Indicateur d'alarmes" n'est pas allumé même si le faisceau est bloqué devant le récepteur.	Distance de câblage ou diamètre de câblage inadéquat	Reportez-vous aux sections "2. Distance de câblage entre l'alimentation électrique et le détecteur" et "4. CONNEXIONS DES CÂBLES", et vérifiez la distance de câblage.
	Tension d'alimentation électrique inadéquate	Vérifiez la tension et assurez-vous qu'elle est bien comprise entre 10,5 et 28 VCC.
	Distance de câblage ou diamètre de câblage inadéquat	Reportez-vous aux sections "2. Distance de câblage entre l'alimentation électrique et le détecteur" et "4. CONNEXIONS DES CÂBLES", et vérifiez la distance de câblage.
	Les faisceaux sont réfléchis par le sol ou par les murs d'un bâtiment et pénètrent dans le récepteur.	Alignez à nouveau l'axe optique. Si "Indicateur d'alarmes" n'est toujours pas allumé, enlevez les objets réfléchissants ou changez d'emplacement d'installation.
Lorsqu'on bloque le faisceau devant le récepteur, "Indicateur d'alarmes" s'allume mais l'alarme n'est pas activée.	Pas d'interruption des faisceaux inférieur et supérieur simultanément.	Interrompez simultanément les faisceaux inférieur et supérieur.
	Réflexion de faisceaux provenant d'autres transmetteurs.	Déplacez le récepteur à un endroit où il ne reçoit pas de faisceau d'autres transmetteurs.
	Ligne de signal court-circuitée	Vérifiez le câblage
"Indicateur d'alarmes" ne s'éteint pas sur le récepteur.	Contact d'alarme soudé	Effectuez les réparations nécessaires. Adressez-vous au distributeur ou contactez-nous.
	Les axes optiques du transmetteur et du récepteur ne sont pas alignés.	Reportez-vous à "5-1. ALIGNEMENT OPTIQUE" et effectuez le réalignement.
Le gel, la neige ou la pluie battante déclenchent une fausse alarme.	Objet bloquant le faisceau entre le transmetteur et le récepteur.	Retirez l'objet ou placez l'unité à un endroit où aucun objet ne peut bloquer le faisceau.
	Alignement optique non optimisé	Reportez-vous à "5-1. ALIGNEMENT OPTIQUE" et effectuez le réalignement.
Alarme activée même lorsque la lumière n'est pas bloquée.	Objet bloquant le faisceau entre le transmetteur et le récepteur.	Reportez-vous à "5-2 TEMPS D'INTERRUPTION DU FAISCEAU" et réglez un temps d'interruption adéquat.
	Véhicule ou plante bloquant le faisceau entre le transmetteur et le récepteur.	Enlevez l'objet qui bloque le faisceau.
	Surface du couvercle du transmetteur/récepteur souillée.	Nettoyez le couvercle. (Essayez le couvercle avec un chiffon doux humecté d'eau ou d'une solution de détergent neutre.)
	Alignement optique imprécis	Reportez-vous à "5-1. ALIGNEMENT OPTIQUE" et effectuez le réalignement.
	Emplacement d'installation inadéquat	Changez d'emplacement d'installation.

• Si le problème persiste après que les vérifications aient été accomplies, adressez-vous immédiatement à votre revendeur ou contactez-nous.

10. SPÉCIFICATIONS

Nom		Détecteur photoélectrique				
Modèle		AX-70TN	AX-130TN	AX-200TN	AX-100TF	AX-200TF
Plage		20 m (70 pieds)	40 m (130 pieds)	60 m (200 pieds)	30 m (100 pieds)	60 m (200 pieds)
Distance d'arrivée maximum		200 m (700 pieds)	400 m (1300 pieds)	600 m (2000 pieds)	300 m (1000 pieds)	600 m (2000 pieds)
Méthode de détection		Détection d'interruption de faisceau infrarouge				
Fréquences de faisceau sélectionnables		4 canaux				
Période d'interruption		Variable entre 50, 100, 250, 500 ms (4 niveaux)				
Entrée d'alimentation		10,5-28 VCC				
Intensité de courant (transmetteur + récepteur)		38 mA (max.) T: 17 mA + R: 21 mA	41 mA (max.) T: 20 mA + R: 21 mA	45 mA (max.) T: 24 mA + R: 21 mA	44 mA (max.) T: 6 mA + R: 38 mA	48 mA (max.) T: 10 mA + R: 38 mA
Sortie	Sortie d'alarme	N.C. 28 VCC, 0,2 A (max.)			N.C./N.O. 28 VCC, 0,2 A (max.)	
	Période d'alarme	2 s (±1) nominale				
	Sortie de D.Q.	N.C. 28 VCC, 0,2 A (max.)				
	Sortie de manipulation abusive	N.C. : ouvert lorsque le couvercle est retiré 28 VCC, 0,2 A (max.)				
Indicateurs	Indicateur d'alarmes (récepteur)	Alarme: ALLUMÉ (rouge), Réception de lumière: ÉTEINT			Alarme: ALLUMÉ (rouge) Réception de lumière: clignotant (rouge) ou ÉTEINT	
	Alimentation (transmetteur)	Alimentation MARCHÉ: ALLUMÉ (vert), Alimentation ARRÊT: ÉTEINT				
	Mémoire d'alarmes	Mémoire: ALLUMÉ ou clignotant (rouge) (L'indicateur reste allumé pendant 55 minutes, 5 minutes après la sortie de l'alarme.)				
Température d'utilisation		-35°C- +60°C (-31°F- +140°F) Utilisez l'unité de chauffage optionnelle (HU-3) sous température ambiante de -25°C (-13°F) ou moins.				
Humidité ambiante		95% max.				
Angle d'alignement		±90° horizontal, ±5° vertical				
Montage		Montage à l'intérieur/extérieur, au mur/sur montant				
Poids		650 g (22,9 oz)			700 g (24,7 oz)	
Protection internationale		IP65				
Contenu de l'emballage		Transmetteur (x1), récepteur (x1), supports de montant (x4), vis de verrouillage de plaque de montage (x8), vis de verrouillage de montant (x8), vis de montage au mur (x4)				

Nom	Unité de chauffage
Modèle	HU-3
Entrée d'alimentation	24 V AC/CC
Intensité électrique	420 mA (max.) (par unité)
Contacteur thermique	60°C (140°F)
Température d'utilisation	-35°C- +60°C (-31°F- +140°F)
Poids	20 g (0,7 oz) (chauffage (x2))
Contenu de l'emballage	Chauffages (x2), connecteurs (x4), produit d'étanchéité

Nom	Couvercle arrière
Modèle	BC-3
Température d'utilisation	-35°C- +60°C (-31°F- +140°F)
Poids	150 g (5,3 oz) (couvercles arrière (x2))
Contenu de l'emballage	Couvercles arrière (x2), supports de montant optionnels (x4), vis de verrouillage de couvercle arrière (x8)

Nom	Couvercle latéral de montant
Modèle	PSC-3
Température d'utilisation	-35°C- +60°C (-31°F- +140°F)
Poids	110 g (3,9 oz) (couvercles latéraux de montant (x2))
Contenu de l'emballage	Couvercles latéraux de montant (x2), supports de montant optionnels (x4), vis de verrouillage de couvercle latéral de montant (x8)

【AX-70/130/200TN, AX-100/200TF】

【BC-3】

【PSC-3】

【HU-3】

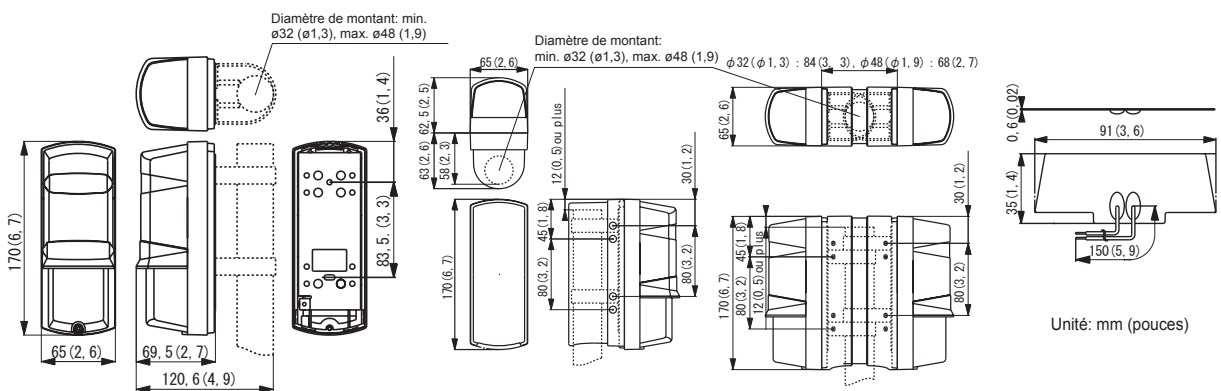

< Remarque >

Ces appareils ont été conçus pour détecter un intrus et activer un panneau de commande d'alarme. Comme ils ne sont qu'une partie d'un système complet, nous déclinons toute responsabilité pour tout dommage ou autres conséquences résultant d'une intrusion. Ces produits sont conformes à la directive EMC 89/336 ECC.



OPTEX SECURITY SAS
Batiment Sis 475, Rue Piani 69480 Amberieux d'Azergues, France
TEL +33-437-55-50-50 FAX +33-437-55-50-59

OPTEX CO.,LTD.
5-8-12, Ogoto Otsu, Shiga, 520-0101, Japan