

Détecteur extérieur  
pour montage en hauteur  
**HX-80N RAM**



HX-80N RAM

Batterie fonctionnant avec 2 PIRs  
et anti-masquage

- Fonctionnement avec batterie
- Logique d'économie de la batterie
- Compatible avec la plupart des émetteurs radio
- Zone de détection longue distance (24,0 m)
- Réglage d'une zone de détection adaptable à l'aide de plaque obturatrices et plaques
- Nouveau pyro-élément
- Intelligent AND Logique
- Logique d'ajustment automatique de la sensibilité
- Logique d'analyse de la végétation
- Anti-masquage numérique



---

## SOMMAIRE

1	PRECAUTIONS D'INSTALLATION .....	2
1-1	AVANT L'INSTALLATION.....	2
1-2	IDENTIFICATION DES PIECES.....	3
1-3	PRE-PERÇAGE .....	3
2	ZONE DE DETECTION .....	4
2-1	CONFIGURATION DE LA ZONE DE DETECTION.....	4
2-2	REDUCTION DE LA ZONE DE DETECTION LONGUE DISTANCE...	6
2-3	DESACTIVER LA ZONE DE DETECTION COURTE DISTANCE ...	8
3	PREPARATION .....	10
3-1	PREPARATION DE L'EMETTEUR RADIO.....	10
3-2	PREPARATION DE LA BATTERIE .....	11
4	INSTALLATION (BATTERIE ET EMETTEUR RADIO) .....	12
4-1	MONTAGE DE LA BATTERIE .....	12
4-2	MONTAGE DE L'EMETTEUR RADIO ET DU BOITIER DE LA BATTERIE...	15
5	INSTALLATION (ROTULE ET UNITE PRINCIPALE) .....	16
5-1	INSTALLATION AVEC ROTULE.....	16
5-2	REGLAGE DE L'ANGLE VERTICAL .....	18
5-3	INSTALLATION SANS ROTULE ...	18
5-4	CABLAGE.....	19
5-5	AUTOPROTECTION DU MUR (OPTION).....	20
6	TEST DE MARCHE .....	22
7	REGLAGE .....	22
8	VOYANT LED .....	26
9	SPECIFICATIONS .....	27
9-1	SPECIFICATIONS .....	27
9-2	DIMENSIONS.....	28

# 1 PRECAUTIONS D'INSTALLATION

## 1-1 AVANT L'INSTALLATION

 <b>Avertissement</b>	Le non respect des instructions suivantes ou une manipulation inappropriée peut provoquer la mort ou blesser quelqu'un.
 <b>Attention</b>	Le non respect des instructions suivantes ou une manipulation inappropriée peut provoquer des dommages aux personnes et/ou aux biens.

Le signe coche  indique une recommandation.

Le signe non  indique une interdiction.

 <b>Avertissement</b>	 <b>Avertissement</b>	 <b>Attention</b>
		
Ne pas réparer ou modifier le produit	Tenir le produit éloigné de l'eau	Monter l'unité en sécurité

Hauteur du montage

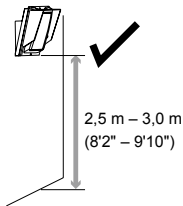

Maintenir le détecteur parallèle au sol.

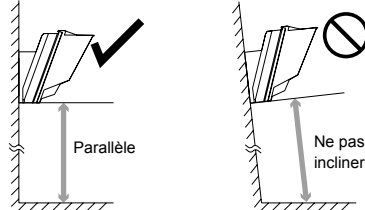

Prendre en compte la direction d'où vient la personne qui s'approche ainsi que la zone de détection.



Installer le détecteur dans un endroit dégagé de tout facteur susceptible de déclencher une fausse alarme tel que :

- Lumière du soleil et réflexion

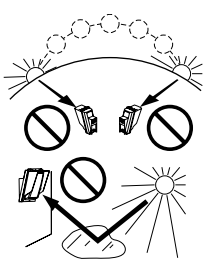

- Source de chaleur

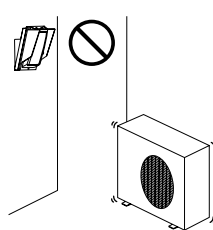

- Objet balancé par le vent

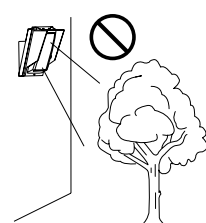

## 1-2 IDENTIFICATION DES PIÈCES

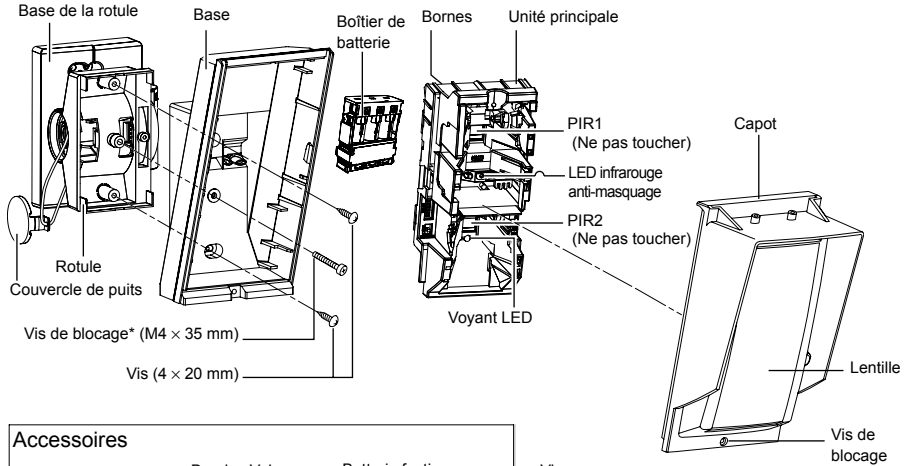

### Accessoires

Fils de batterie



Câble d'alarme



Bandes Velcro

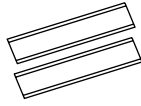

Batterie factice



Vis

Pour raccord

Vis (4 x 20 mm)



Pour montage au mur

Vis (4 x 20 mm)



\* Vis de blocage attachée à la base de la rotule

(Emetteur radio et batterie non-inclus)

## 1-3 PRE-PERÇAGE

### Unité principale

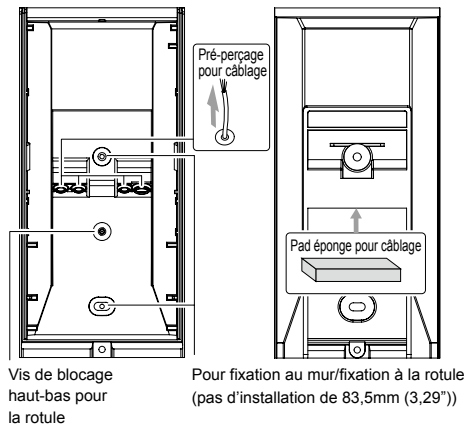

Vis de blocage haut-bas pour la rotule

Pour fixation au mur/fixation à la rotule (pas d'installation de 83,5mm (3,29\"))

### Rotule

Trou câblage

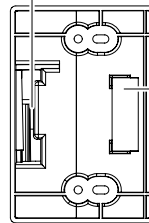

Position d'installation du commutateur magnétique universel (standard)

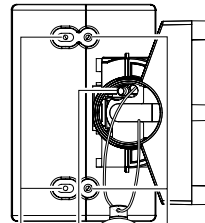

Pour fixation au mur

Vis de réglage

Pour fixation de la boîte d'interruption

Trou câblage

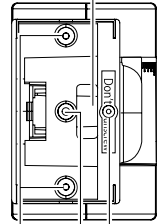

Ne pas toucher

Vis de blocage haut-bas

Pour fixation de l'unité principale

## 2 ZONE DE DETECTION

### 2-1 CONFIGURATION DE LA ZONE DE DETECTION

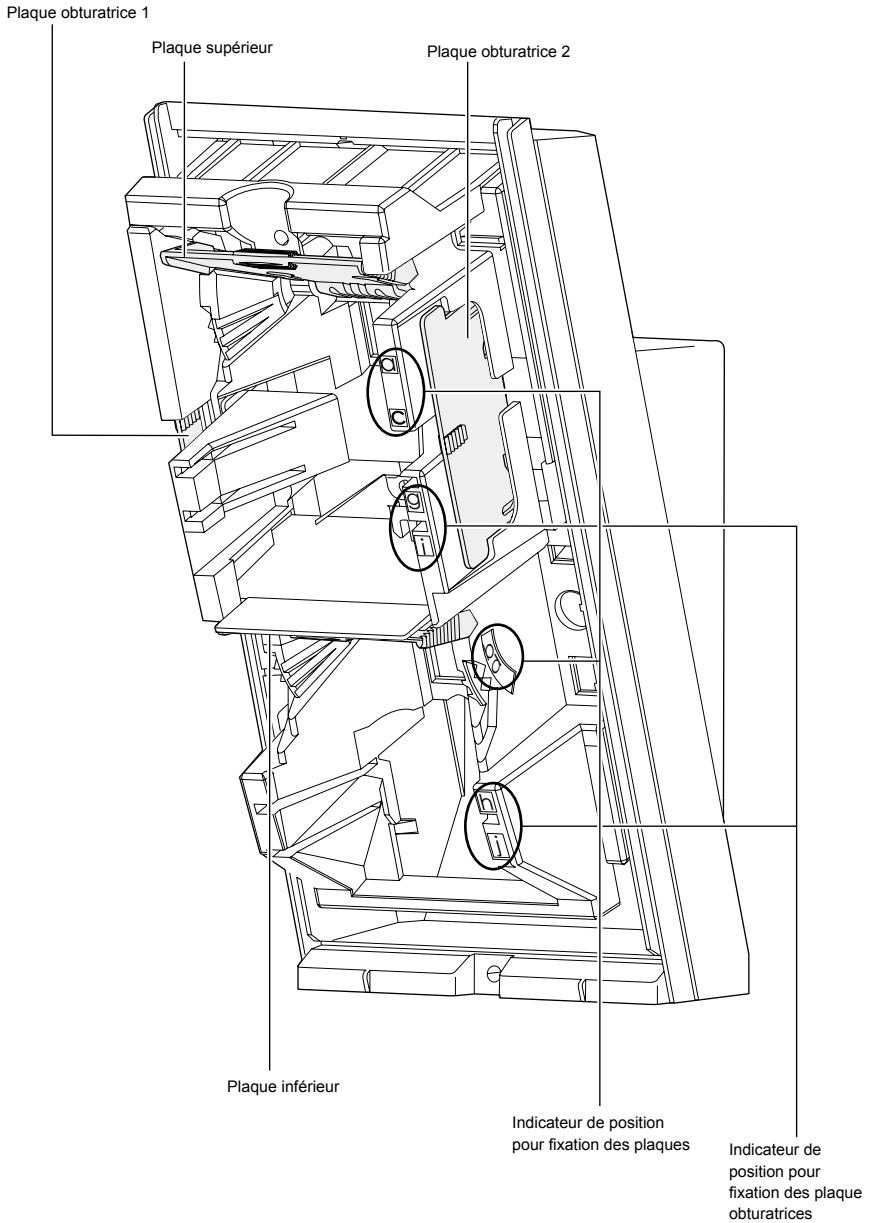

# ZONE DE DETECTION (réglage d'usine)

Vue de côté  
3,0 m (9'10")

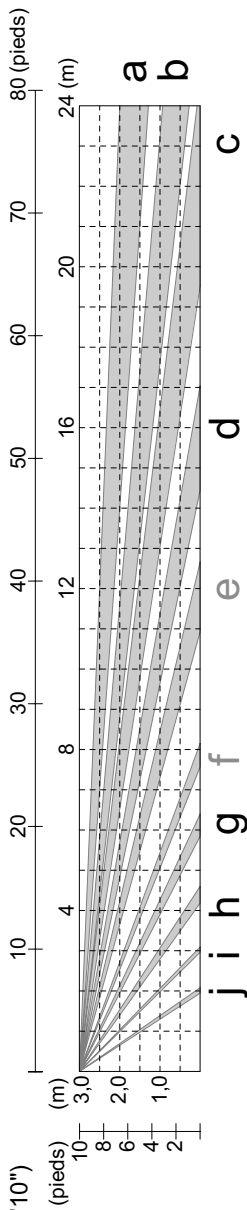

Attention>>

- Régler un cliquet (1,25° vers le haut) pour une hauteur d'installation de 3,0 m (9'10"). (Voir 5-2)

5

2,5 m (8'2")

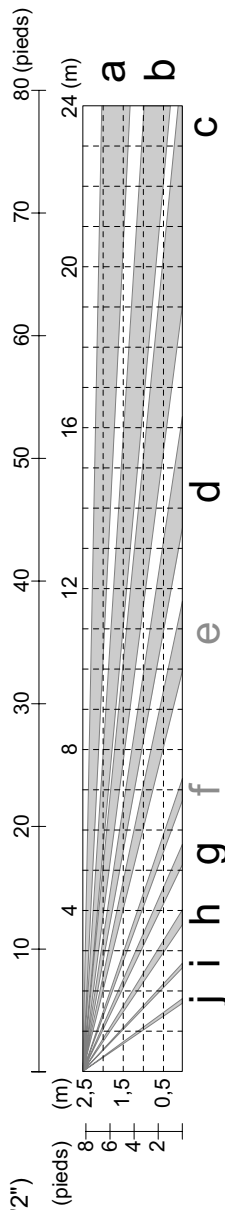

Attention>>

- Régler deux cliquets (2,5° vers le haut) pour une hauteur d'installation de 2,5 m (8'2"). (Voir 5-2)

Vue de dessus

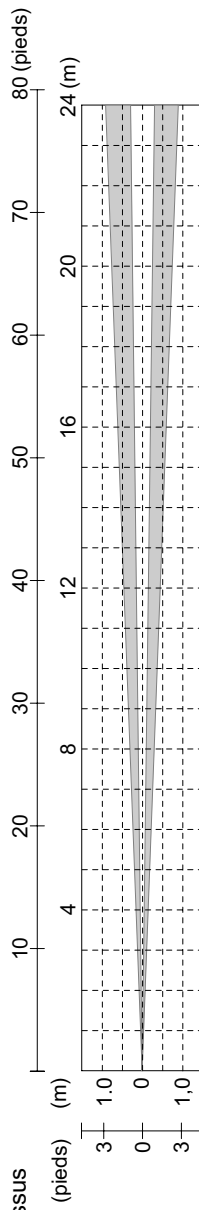

## 2-2 REDUCTION DE LA ZONE DE DETECTION LONGUE DISTANCE

Pour régler la détection longue distance, positionner les plaques supérieur et inférieure de telle manière:

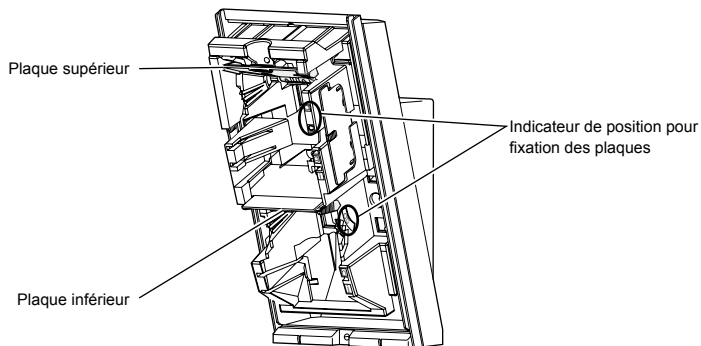

1 Tirer la plaque.

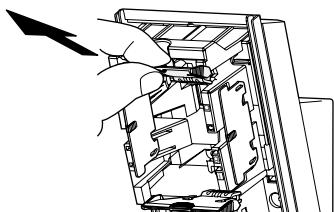

### **Note>>**

Si la plaque inférieure se trouve sur la position réglage d'usine, la faire glisser à l'aide du pouce.

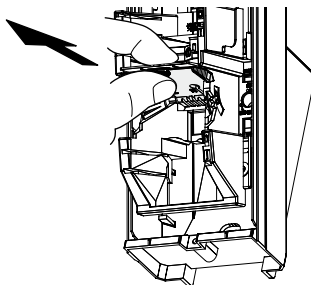

2 Déplacer la plaque jusqu'à la position correspondant à la distance de détection souhaitée.

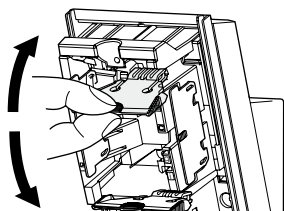

3 Appuyer sur la plaque jusqu'à ce qu'elle s'enclenche.

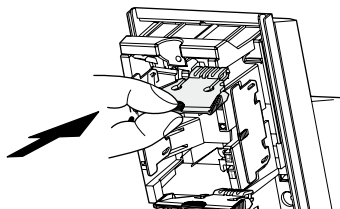

# Réduction de la zone de détection longue distance PIR

Il est possible de limiter la distance de détection à l'aide d'une combinaison de position des plaques.

Le tableau situer ci-dessous sert à déterminer la position des plaques pour ajuster la distance de détection maximale souhaitée.

NOTE:

1. La distance varie en fonction des conditions de l'environnement.
2. Veiller à toujours effectuer un test de marche pour vérifier la distance de détection.

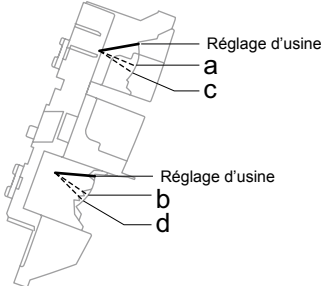

Inférieur	Réglage d'usine	b	d
Supérieur	Réglage d'usine	Hors disponible	Hors disponible
a	① 18,0 m (60')	② 13,0 m (42'8")	Hors disponible
c	Hors disponible	③ 10,0 m (32'10")	④ 6,5 m (22')

Note : Ne pas utiliser d'autres combinaisons que celles citées ci-dessous pour régler les plaques.

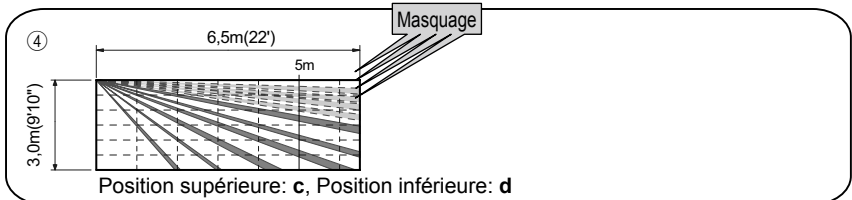
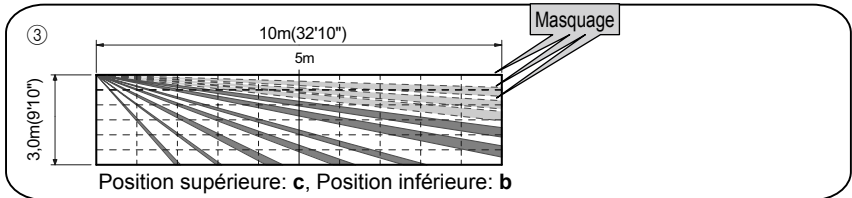
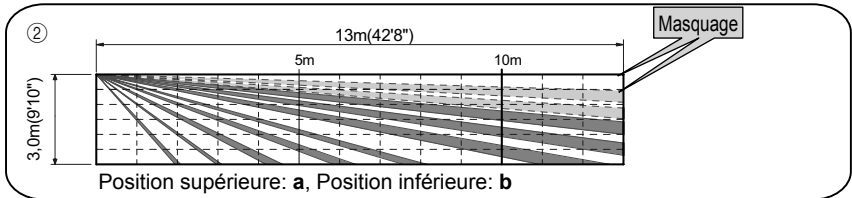
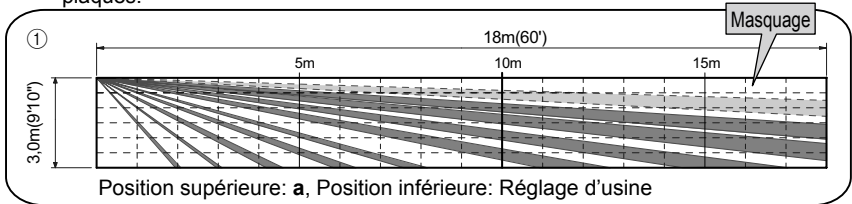

## 2-3 REDUCTION DE LA ZONE DE DETECTION LONGUE DISTANCE

Pour régler la zone de détection courte distance, régler les plaque obturatrices supérieure et inférieure de la manière suivante:

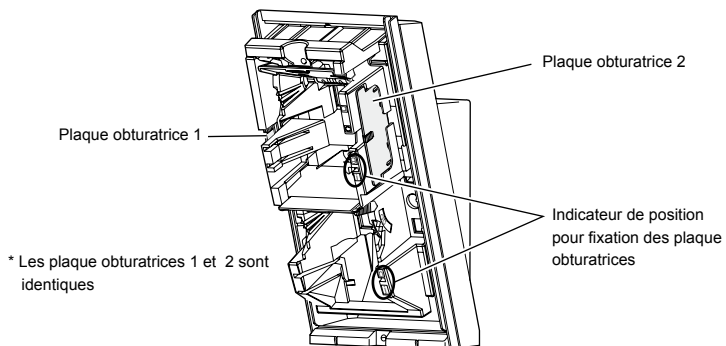

**1** Retirer la/les plaque obturatrice(s).

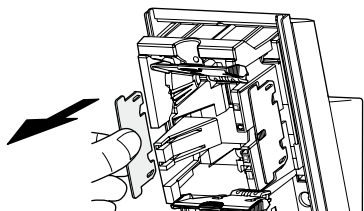

**2** Insérer la/les plaque obturatrice(s) dans la position de distance de masquage souhaitée et vérifier qu'elle(s) soit/soient enclenchée(s).

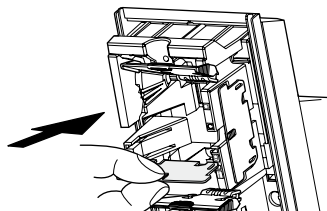

**3** En cas de plaque obturatrice non utilisée, la placer dans la position de réserve.

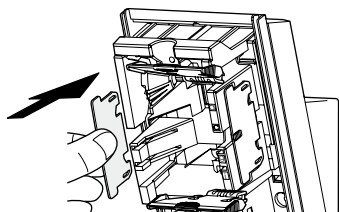

**Note>>**

Faire attention à ne pas égarer les plaque obturatrices.



# Désactivation de la zone de détection courte distance PIR

Le tableau situé ci-dessous sert à déterminer la position des plaque obturatrices pour ajuster la distance de détection maximale souhaitée.

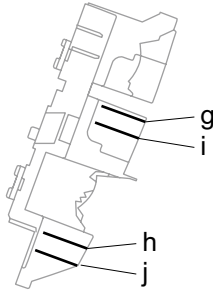

Inférieur	Non utilisé	j	h
Supérieur	Réglage d'usine	①	Hors disponible
Non utilisé	Hors disponible	②	③
i	Hors disponible	Hors disponible	④
g	Hors disponible	Hors disponible	④

Note : Pour le réglage des plaque obturatrices, ne pas utiliser d'autres combinaisons que citées ci-dessous.

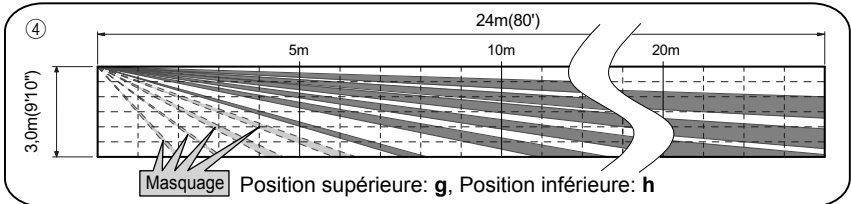
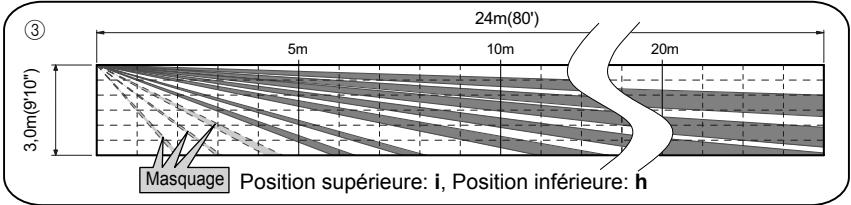
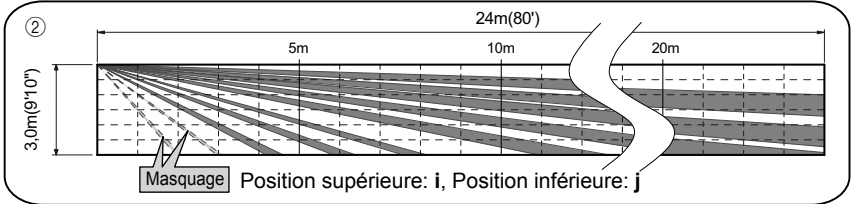
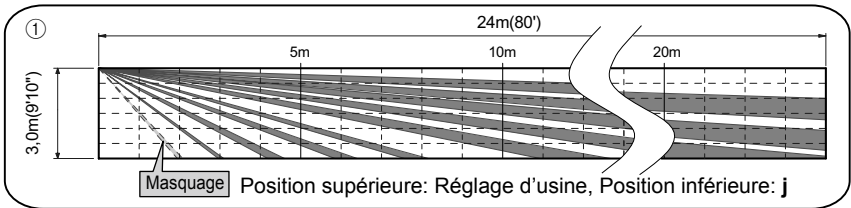

# 3 PREPARATION

Pour utiliser HX-80NRAM, préparer les émetteurs radio et les batteries.  
Vérifier d'abord le schéma de procédé suivant:

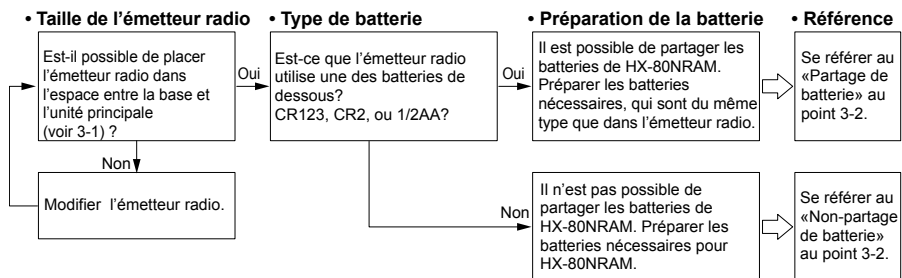

## 3-1 PREPARATION DE L'EMETTEUR RADIO

Les émetteurs radio peuvent être installés dans un des deux cas selon leur taille, comme indiqué ci-dessous.

Cas 1) 122 × 50 × 33 mm

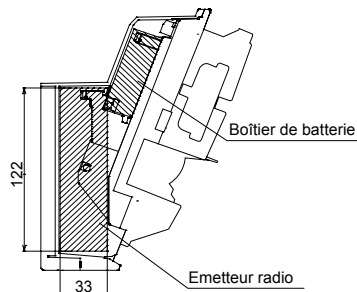

Cas 2) 80 × 50 × 22 mm

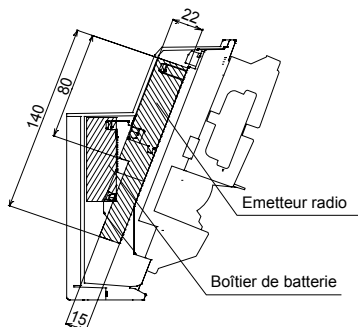

**-Partage des batteries**

(Se référer au point 4-1)

Il est possible d'alimenter HX-80NRAM et l'émetteur radio à partir du boîtier de batterie.

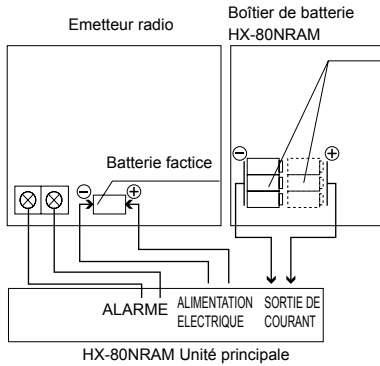

Le type de batterie sera le même que pour l'émetteur radio.

Type	CR123A	CR2	1/2AA	1/2AA(*1)
Tension	3,0VDC	3,0VDC	3,6VDC	7,2VDC(*1)
Nombre de cellules à utiliser	3 cellules	3 cellules	3 cellules	6 cellules (*1)

\*1: 3,6 VCC 1/2 AA batterie en série

**-Non-partage de batterie**

(Se référer au point 4-1)

Séparer les batteries de HX-80NRAM de l'émetteur radio.

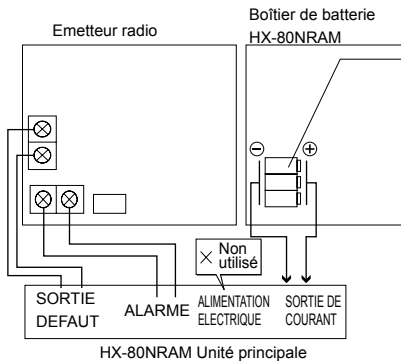

Type	CR123A
Tension	3,0VDC
Nombre de cellules à utiliser	3 cellules

Si des cellules de batterie CR123A ne sont pas disponibles, on peut remplacer par trois batteries CR2 (3,0 VCC).

\* Ne pas utiliser les batteries ou les fils.

# 4

## INSTALLATION (BATTERIE ET EMETTEUR RADIO)

### -Procédure d'installation

DETERMINATION DE LA DISTANCE DE DETECTION

MONTAGE DE LA BATTERIE

- Partage des batteries possible
- Partage des batteries impossible

MONTAGE DE L'EMETTEUR RADIO ET LE BOITIER DE BATTERIE

### 4-1 MONTAGE DE LA BATTERIE

#### -Partage des batteries possible

#### Avertissement

Ne pas utiliser des batteries de capacités différentes (par ex.: mélanger les batteries neuves et usagées) ou de fabricants et/ou de types différents. Le non respect de ce qui précède peut provoquer une explosion, une fuite d'électrolyte, une émission de gaz toxiques ou une autre conséquence dommageable aux personnes et aux biens.

1 Enlever le boîtier de batterie.

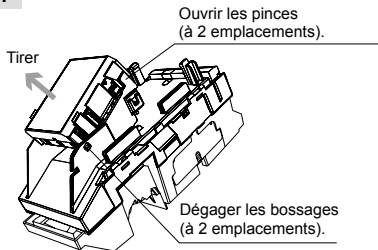

2 Enlever le couvercle du boîtier de batteries.

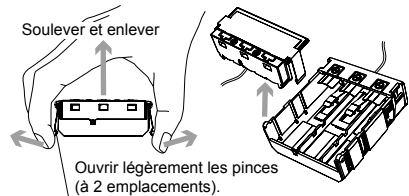

- 3** Monter les batteries et placer le couvercle dans la direction indiquée sur le côté du boîtier de batteries.  
Saisir fermement le couvercle avec les pinces sur les côtés droite et gauche.

CR123A×3 (3,0VDC)

CR2×3 (3,0VDC)

1/2AA×3 (3,6VDC)

1/2AA×6 (7,2VDC×3) (\*1)

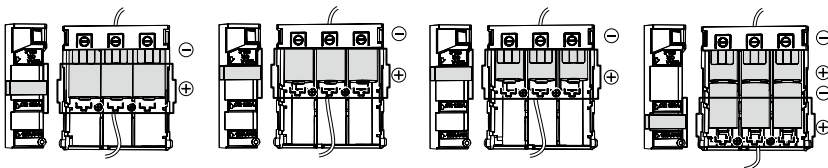

\*1: 3,6 VDC 1/2 AA  
Batteries en séries.

**Attention>>**

Ne pas mettre en contact les extrémités des fils rouge et noir afin d'éviter un court circuit.

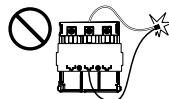

- 4** Ouvrir le couvercle de l'émetteur radio et retirer les batteries.

- 5** Placer le fil de batterie (inclus dans l'ensemble) et une batterie factice dans le boîtier de batterie de l'émetteur radio.

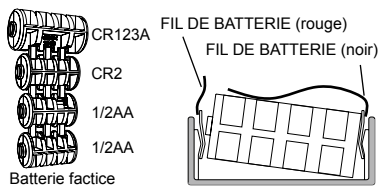

Batterie factice

\* Tourner et couper la partie qui convient au type de batterie.

- 6** Connecter le câble d'alarme au l'émetteur radio et fermer le couvercle.

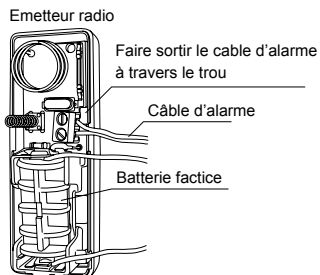

## -Partage des batteries impossible

Placer 3 cellules de CR-123A (recommandé) ou CR2.

### ⚠ Avertissement

Ne pas utiliser des batteries de capacités différentes (par ex.: mélanger les batteries neuves et usagées) ou de fabricants et/ou de types différents. Le non respect de ce qui précède peut provoquer une explosion, une fuite d'électrolyte, une émission de gaz toxiques ou une autre conséquence dommageable aux personnes et aux biens.

- 1** Enlever le boîtier de batterie de l'unité principale.

Tirer

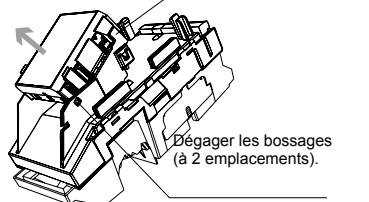

- 2** Enlever le couvercle du boîtier de batteries.

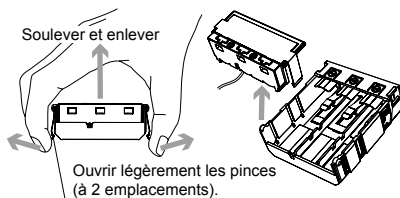

- 3** Après installation des batteries, vérifier le guide sur le côté et installer le couvercle. Saisir fermement le couvercle avec les pinces sur les cotés droite et gauche.

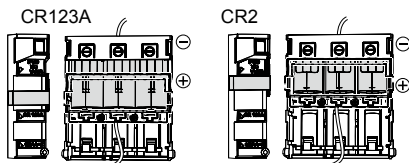

- 4** Connecter le câble d'alarme à l'émetteur radio et fermer le couvercle.

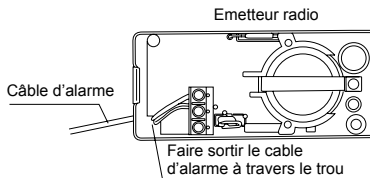

### Attention>>

Ne pas mettre en contact les extrémités des fils rouge et noir afin d'éviter un court circuit.

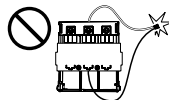

- 1 En utilisant une bande velcro (fournie), installer l'émetteur radio à l'unité principale.

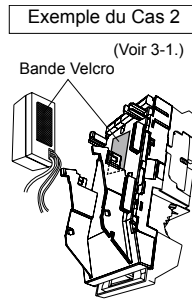
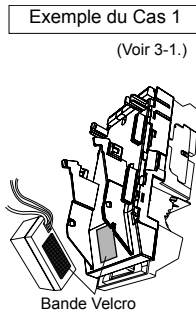

- 2 Connecter le câble d'alarme au bornier de l'unité principale.

- 3 Installer le boîtier de batterie dans l'unité principale et connecter les bons fils au bornier. (voir câblage en 5-4.)

Exemple du Cas 1

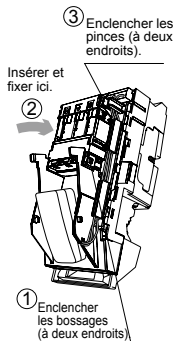

Exemple du Cas 2

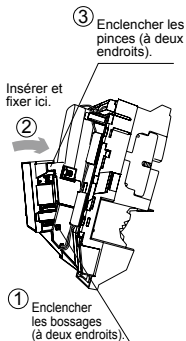
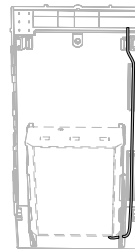
**Attention>>**

Fixer les fils de batteries et le câble d'alarme dans les rainures tel qu'indiqué dans le schéma. Couper l'excès des câbles à la longueur nécessaire. Les fils dépassant risquent de se coincer par la base.

## 5 INSTALLATION (ROTULE ET UNITE PRINCIPALE)

Utiliser la rotule pour une utilisation normale. L'unité peut être installée directement au mur, sans rotule, si les trois conditions suivantes sont rassemblées:

- La hauteur du montage est inférieure à 3 m (9'10").
- Un réglage horizontal n'est pas nécessaire.
- Le sol est nivelé.

### 5-1 INSTALLATION AVEC ROTULE

L'utilisation de la rotule permet le réglage horizontal de plus/moins 90 degrés. Si le sol est inégal et donc non parallèle à la base de l'unité, on peut régler l'unité verticalement de plus/moins 20 degrés.

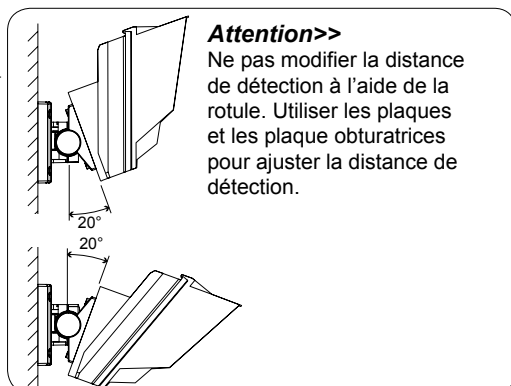
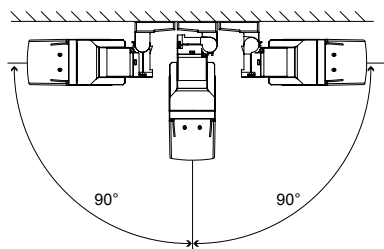

- 1 Enlever la vis de blocage haut-bas.

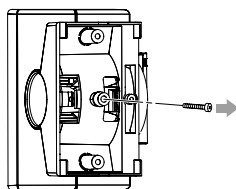

- 2 Pousser l'appui de couvercle de puits tout droit pour retirer le couvercle de puits.

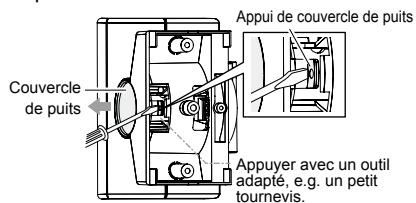



- 3 Desserrer les vis de réglage de deux tours.

**Attention>>**

Ne pas trop desserrer les vis. Les vis se sépareraient de l'unité.

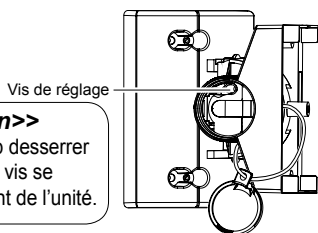

- 4 Déterminer la direction horizontale (gauche ou droite) du détecteur avant de fixer la rotule au mur.

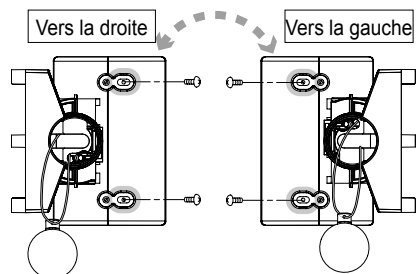

- 5 Défoncer le pré-perçage de câble et de la vis de blocage pour le support.

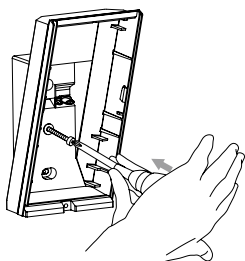

- 6 Faire passer le câble à travers le pré-perçage de la base et installer la base à la rotule.

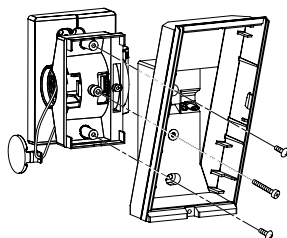

- 7 Serrer la vis de réglage dans le sens horaire.

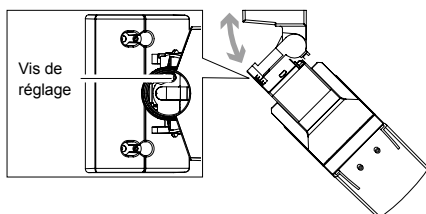

- 8 Connecter au bornier et fixer l'unité principale et la lentille à la base.

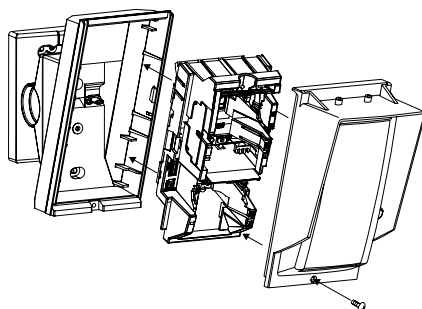

- 9 Terminer 5-2 REGLAGE DE L'ANGLE VERTICAL.

- 10 Renlever le couvercle et l'unité principale pour serrer la vis de blocage, et remettre l'unité principale et le couvercle sur la base.

- 11 Mettre le couvercle de puits à sa place.

## 5-2 REGLAGE DE L'ANGLE VERTICAL

Pour obtenir une meilleure performance, installer le détecteur parallèle au sol. Choisir la distance de détection souhaitée et régler les positions des plaques et plaque obturatrice. Explication détaillée en 2-2 et 2-3.

Effectuer un test de marche pour vérifier que le détecteur est parallèle au sol.

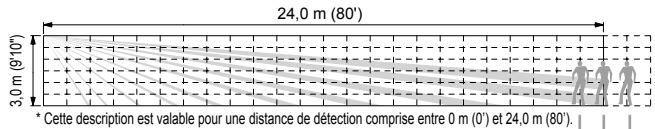

Si la distance de détection est plus courte que celle réglée au préalable (voir page 7), modifier l'angle du détecteur vers le haut.

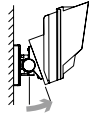

Si la distance de détection est plus longue que celle réglée au préalable (voir page 7), modifier l'angle du détecteur vers le bas.

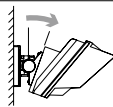

Si la distance de détection correspond à celle réglée au préalable (voir page 7), le réglage est terminé.

### Attention>>

- Si la base de l'unité est déjà parallèle au sol, ne pas modifier la distance de détection en inclinant l'unité vers le haut ou le bas. (Voir 5-1 pour détails).

Exemple (le sol est nivelé) 0 degré correspond à l'origine.

Ajuster de 2 cliquets (2,5 degrés vers le haut) pour 2,5 m (8'2") de hauteur d'installation.

Ajuster de 1 cliquet (1,25 degrés vers le haut) pour 3,0 m (9'10") de hauteur d'installation.

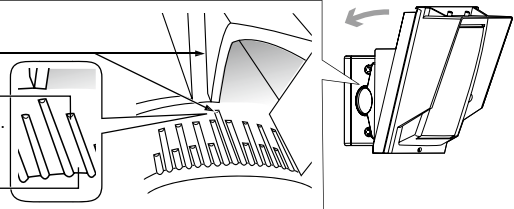

## 5-3 INSTALLATION SANS ROTULE

1 Fixer la base au mur.

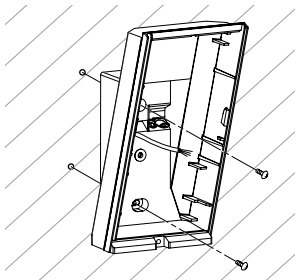

2 Placer l'unité principale dans la base.

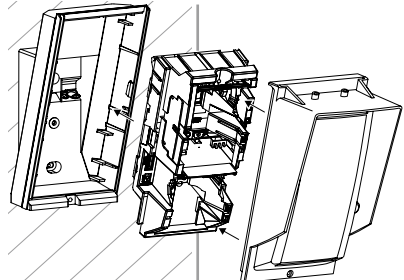

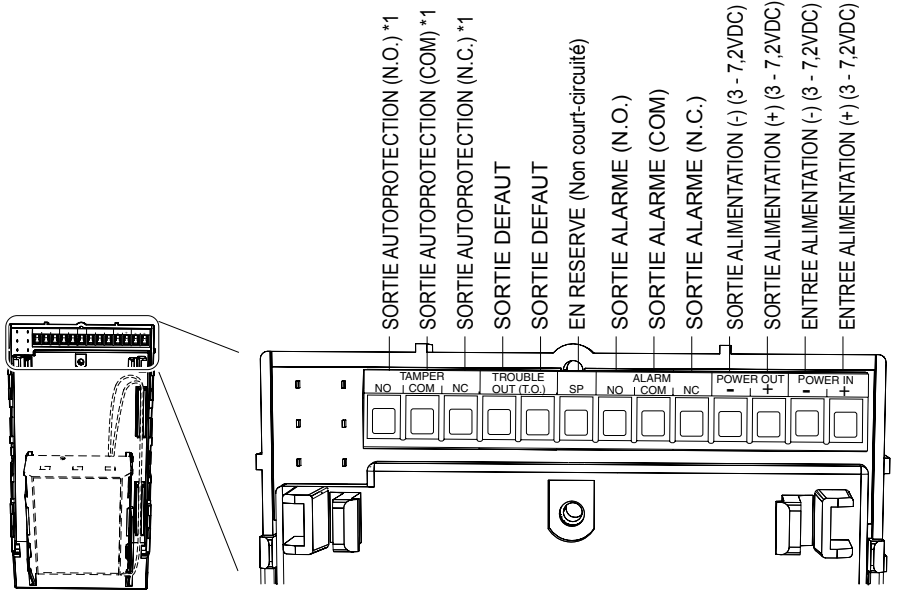

\*1: Bornes AUTOPROTECTION à raccorder à une boucle de supervision de 24 heures.

### -Partage des batteries

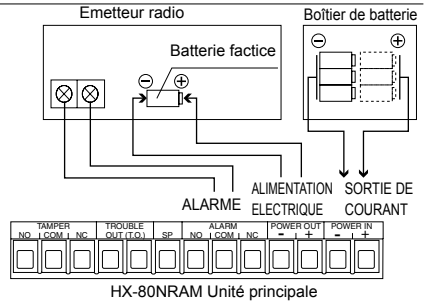

### -Partage des batteries impossible

- Utiliser un émetteur radio avec deux entrées et connecter une des entrées au câblage d'alarme et l'autre au câblage défaut du HX-80NRAM.

NOTE: Si l'émetteur radio a une entrée à batterie faible, le raccorder au câblage défaut.

- Utiliser 2 petits émetteurs radio et connecter l'un au câblage d'alarme et l'autre au câblage défaut (la taille des émetteurs radio doit être suffisamment petite pour entrer dans les espaces internes de HX-80NRAM (A/B)).

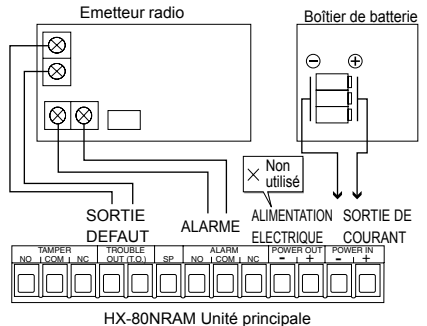

Un commutateur magnétique peut être monté pour l'autoprotection du mur.

Un espace pour l'installation du commutateur magnétique est disponible au dos de l'unité principale et de la rotule.

Taille maximum d'un commutateur magnétique utilisable: D 9 mm (0,35") × W 40 mm (1,57") × H 9 mm (0,35").

Le commutateur magnétique n'est pas fourni.

**Unité principale**

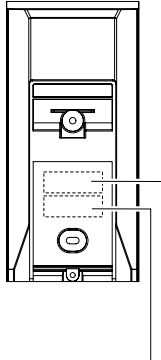

Emplacement pour l'installation du commutateur magnétique (côté mur)

Emplacement pour l'installation du commutateur magnétique (côté base)

**Rotule**

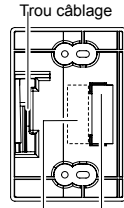

Emplacement pour l'installation du commutateur magnétique (côté rotule)

Emplacement pour l'installation du commutateur magnétique (côté mur)

**-CABLAGE**

Emetteur radio

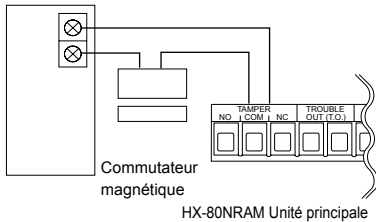

## -Installation

- 1** Installer le commutateur magnétique (côté mur) au mur. Se servir du modèle d'emplacement pour l'installation présent au dos de l'emballage du produit pour déterminer l'emplacement de l'installation.

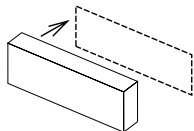

- 2** Défoncer le pré-perçage du câblage à l'aide d'un outil adapté, e.g. un petit tournevis.

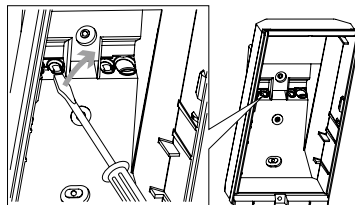

- 3** Installer l'autre partie du commutateur magnétique au dos de l'unité principale ou de la rotule. Tirer les câbles à travers les pré-perçages.

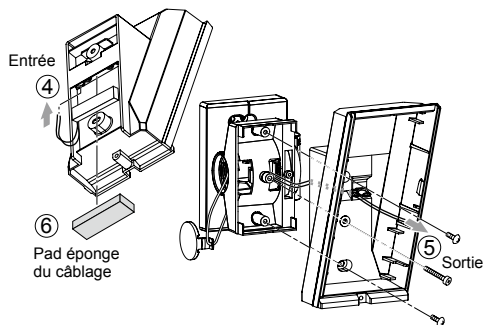
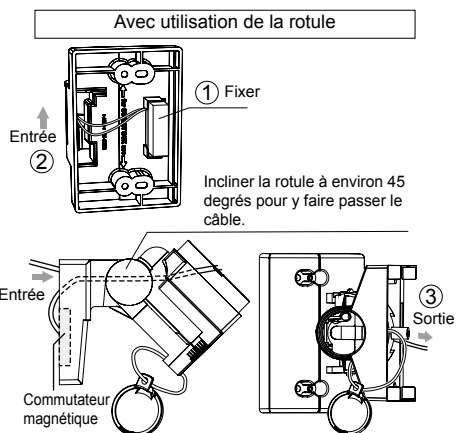
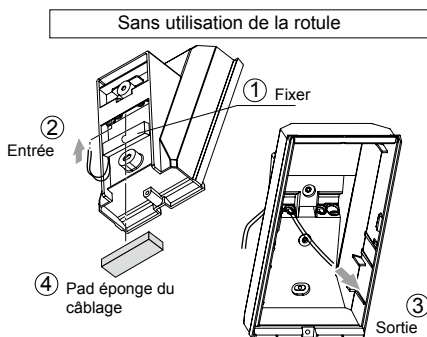

- 4** Installer la rotule et l'unité principale à la surface murale.

- 5** Raccorder le câble du commutateur magnétique au bornier d'autoprotection de l'unité principale et au bornier de l'émetteur radio.

## 6 TEST DE MARCHE

- 1 Positionner l'interrupteur DIP 1 (mode de test de marche) sur ON (Test).

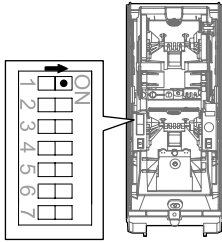

**Note>>**

- La position de l'interrupteur sur ON (TEST) correspond au réglage d'usine.

- 2 Vérifier qu'un objet est détecté dans la zone de détection testée. L'installation est réussie si la LED s'allume 2 secondes après qu'une personne marche dans la zone de détection.

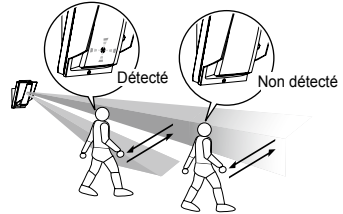

**Note>>**

- Pour le test de marche, se déplacer à plus de 1m (3'3") du détecteur.

- 3 Si la LED ne nécessite pas d'être allumée en permanence, positionner l'interrupteur DIP 1 (mode de test de marche) sur OFF (NORM.).

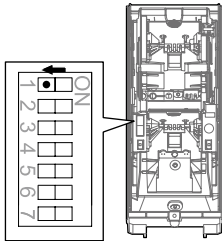

## 7 REGLAGE

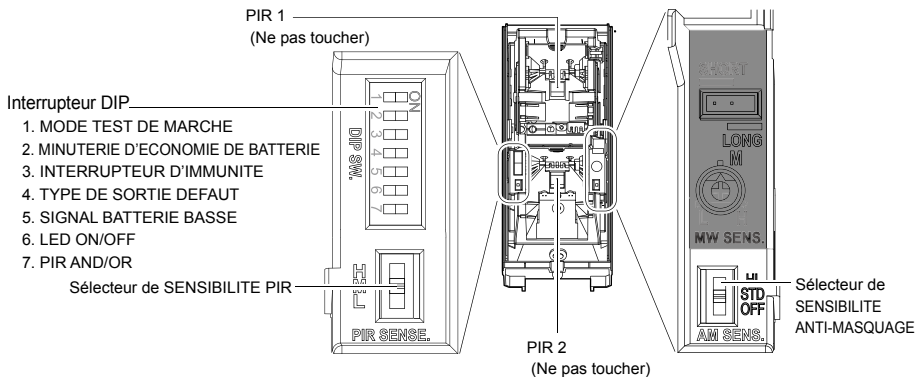

## -MODE DE TEST DE MARCHÉ

Interrupteur DIP 1

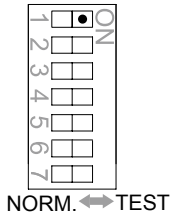

POSITION	FONCTION
TEST (réglage d'usine)	<ul style="list-style-type: none"> <li>• LED s'allume au moment de la détection sans tenir compte du DIP SW 6.</li> <li>(s'allume pour tout réglage du LED ON/OFF (DIP SW 6, voir p24).</li> <li>• L'alarme se déclenche à la détection sans tenir compte de DIP SW 2.</li> </ul>
NORM.	<ul style="list-style-type: none"> <li>• Fonctionnement normal. (mode économie de la batterie.)</li> <li>• LED est éteint. (Quand le LED ON/OFF est sur OFF.)</li> </ul>

### **Attention>>**

Après la fin du test de marche, toujours régler l'unité en position NORM pour le fonctionnement. L'utilisation de l'unité en mode TEST abrège la vie des batteries.

## -MINUTERIE D'ECONOMIE DE BATTERIE

Interrupteur DIP 2

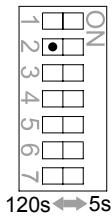

Même en cas de détection continue, l'alarme ne se produit qu'une fois à intervalle régulier pour économiser la vie de la batterie.

POSITION	FONCTION
120s (réglage d'usine)	120 secondes.
5s	5 secondes.

## -INTERRUPTEUR D'IMMUNITÉ

Interrupteur DIP 3

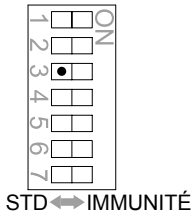

POSITION	FONCTION
STD (réglage d'usine)	La fonction d'immunité n'est pas activée.
IMMUNITÉ	La fonction d'immunité est activée. À utiliser dans un environnement hostile (e.g. ondulation des végétaux).

## -TYPE DE SORTIE DEFAULT

Interrupteur DIP 4

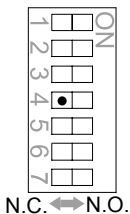

Sélectionner la sortie de point de contact avec la BORNE DE SORTIE DÉFAUT.

POSITION	FONCTION
N.C. (réglage d'usine)	Le signal N.C. est en sortie de la BORNE DE SORTIE DE DEFAULT.
N.O.	Le signal N.O. est en sortie de la BORNE DE SORTIE DE DEFAULT.

### Sortie de signal de défaut >>

Le signal de défaut est émis à intervalles réguliers lorsque le dysfonctionnement continue un certain temps.

#### • SORTIE ANTI MASQUAGE

Lorsqu'un objet est placé à proximité de la lentille, pendant plus de 180 secondes, le circuit IR d'Anti-Masquage sera activé et il produira un signal d'erreur. La sortie Anti-Masquage sera automatiquement remise à zéro environ une minute après l'enlèvement de l'objet de masquage.

#### • SORTIE BATTERIE FAIBLE (quand DIP SW 5/ SIGNAL BATTERIE BASSE est sur ON.)

Quand la capacité de la batterie devient faible, l'unité émet automatiquement des transmissions de durée fixe pour attirer l'attention.

Quand le SIGNAL BATTERIE BASSE est émis, la fonction Anti-Masquage est désactivée pour prolonger la vie de la batterie.

Remplacer toutes les batteries par des neuves lorsque le SIGNAL BATTERIE BASSE est émis.

### Avertissement

Ne pas utiliser des batteries de capacités différentes (par ex.: mélanger les batteries neuves et usagées) ou de fabricants et/ou de types différents. Le non respect de ce qui précède peut provoquer une explosion, une fuite d'électrolyte, une émission de gaz toxiques ou une autre conséquence dommageable aux personnes et aux biens.

#### -SIGNAL BATTERIE BASSE

Interrupteur DIP 5

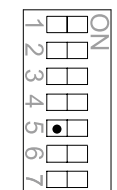

OFF ↔ ON

POSITION	FONCTION
OFF (réglage d'usine)	Le signal batterie basse n'est pas opérationnel.
ON	Le signal batterie basse est émis à la BORNE SORTIE DEFAULT.

#### -LED ON/OFF

Interrupteur DIP 6

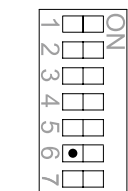

OFF ↔ ON

POSITION	FONCTION
OFF (réglage d'usine)	La LED ne s'allume pas même en cas de détection.
ON	La LED s'allume quand quelqu'un est détecté.



## -PIR AND/OR

Interrupteur DIP 7

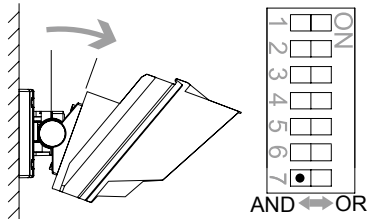

### Note>>

Le mode OR aux lieux qui exigent plus de la détectabilité que de la tolérance de l'alarme factice tel que le contrôle de la lumière et l'activation de la caméra.

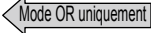
POSITION	FONCTION
AND (réglage d'usine)	L'alarme s'enclenche quand PIR1 et PIR2 détectent un objet.
OR	L'alarme s'enclenche quand PIR1 ou PIR 2 détecte un objet. Sélectionner le mode OR rallonge la longueur de détection par rapport au mode AND. Le mode OR nécessite un test de marche pour régler la distance de détection. <u>Le réglage nécessaire s'effectue par un ajustement de l'angle de la rotule.</u> 

## -SENSIBILITE PIR

Sélecteur de SENSIBILITE PIR

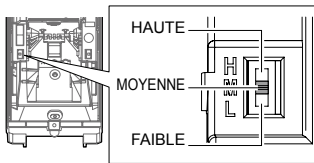

POSITION	FONCTION
HAUTE	Sensibilité élevée
MOYENNE (réglage d'usine)	Sensibilité moyenne
FAIBLE	Sensibilité faible

## -SENSIBILITE ANTI-MASQUAGE

Sélecteur de SENSIBILITE ANTI-MASQUAGE

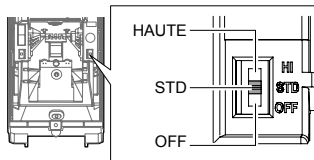

POSITION	FONCTION
HAUTE	Sensibilité élevée
STD (réglage d'usine)	Sensibilité normale
OFF	OFF Désactivé

### Attention>>

Après avoir fermé le couvercle, ne laisser aucun objet à moins d'un mètre de l'unité.

# 8 VOYANT LED

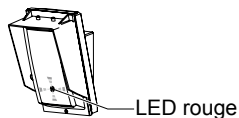

CONDITION DE DETECTION		INDICATEUR LED (ROUGE UNIQUEMENT)
Période de chauffe		 Clignote pendant environ 60 secondes.
Alarme		 Lumière pendant 2 secondes.
Sortie défaut	Boot de l'Anti-Masquage (Démarrage Anti-Masquage)	 Clignote 2 fois puis s'éteint pendant 5 secondes. Mouvement répété.
	Détection de masquage	 Clignote 3 fois puis s'éteint pendant 3 secondes. Mouvement répété pendant 180 secondes.
	Sortie batterie faible	 Clignote 4 fois puis s'éteint pendant 3 secondes. Mouvement répété.

**Note>>**

Pour distinguer une sortie défaut due à une batterie faible, la LED de batterie faible s'allume quand le couvercle est ouvert même si le LED ON/OFF (DIP SW 6, voir 7) est réglé sur OFF.

# 9 SPECIFICATIONS

## 9-1 SPECIFICATIONS

Modèle	HX-80NRAM
Méthode de détection	Infrarouge passif
Couverture PIR	24,0 m × 2,0 m (80' × 6'7") de largeur/20 zones
Distances limites PIR	6,5 m, 10,0 m, 13,0 m, 18,0 m (22', 33', 42', 59')
Vitesse détectable	0,3 m/s – 1,5 m/s (1'/s – 4'11"/s)
Sensibilité	2,0°C (3,6°F) à 0,6 m/s
Alimentation	3 – 7,2 V CC Batterie Lithium (CR123A × 3, CR2 × 3, 1/2AA × 3, 1/2AA × 6)
Tension de fonctionnement	2,5 – 9 V DC
Consommation de courant	30 µA (en stand-by) / 4 mA (max.) à 3 V DC
Période d'alarme	2,0 plus/moins 1,0 sec.
Période de chauf	Approx. 90 sec. (la LED clignote)
Sortie alarme	Contact sec forme C 10 V DC 0,01A (max.)
Sortie défaut	N.C./N.O. Interrupteur semi-conducteur sélectionnable 10 V DC 0,01 A (max.)
Sortie autoprotection	Contact sec forme C Interrupteur semi-conducteur 10 V DC 0,01A (max.)
Indications LED	En fonction: Lorsque l'interrupteur DIP 1 (MODE DE TEST DE MARCHE) ou l'interrupteur DIP 4 (LED) est sur ON Hors fonction: En fonctionnement normal Allumée/Clignotante: Préparation, Alarme, Défaut, Batterie Basse
Interférences RF	Pas d'alarme 10 V/m
Température de fonctionnement	-20 – +60°C (-4 – +140°F)
Humidité	95% max.
Etanchéité	IP55
Montage	Sur mur
Hauteur de montage	2,5 – 3,0 m (8'2" – 9'10")
Rotule d'ajustement	Vertical: ±20° Horizontal: ±95°
Poids	780 g (27,5 oz.)
Accessoires	Rotule, Vis (4 × 20 mm) × 4, Bandes Velcro × 2, Cable d'alarme, Fils de batterie × 2, Batterie factice

\*Les spécifications et le design peuvent être modifiés sans préavis.

## 9-2 DIMENSIONS

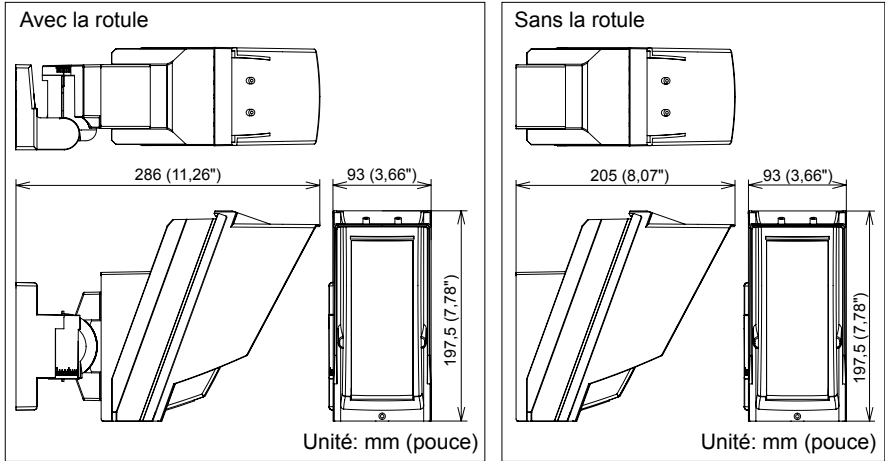

Les modèles HX-80N n'étant qu'une partie d'un système complexe, nous ne pouvons pas accepter de responsabilité complète pour tout dommage ou autre conséquence suite à une intrusion.

Cet ensemble est conçu pour détecter l'intrusion et commander une centrale d'alarme. Le détecteur étant un système d'alarme complet, le constructeur ne peut être tenu pour responsable en cas de vol ou d'effraction. Ce produit est conforme à la directive EMC 2004/108/EC.

Pour une indication approximative de durée de remplacement de batteries, entrez le type de batterie et la date de la première utilisation.

Type de batterie \_\_\_\_\_

Date (Année/Mois) \_\_\_\_\_



**OPTEX CO., LTD. (JAPAN)**  
 (ISO 9001 Certified)  
 (ISO 14001 Certified)  
 5-8-12 Ogoto Otsu  
 Shiga 520-0101  
 JAPAN  
 TEL:+81-77-579-8670  
 FAX:+81-77-579-8190  
 URL:<http://www.optex.co.jp/e/>

**OPTEX INCORPORATED (USA)**  
 TEL:+1-909-993-5770  
 Tech:(800)966-7839  
 URL:<http://www.optexamerica.com/>

**OPTEX (EUROPE) LTD. (UK)**  
 TEL:+44-1628-631000  
 URL:<http://www.optex-europe.com/>

**OPTEX SECURITY SAS (FRANCE)**  
 TEL:+33-437-55-50-50  
 URL:<http://www.optex-security.com/>

**OPTEX SECURITY Sp.z o.o. (POLAND)**  
 TEL:+48-22-598-06-55  
 URL:<http://www.optex.com.pl/>

**OPTEX KOREA CO., LTD. (KOREA)**  
 TEL:+82-2-719-5971  
 URL:<http://www.optexkorea.com/>

**OPTEX (DONGGUAN) CO., LTD. SHANGHAI OFFICE (CHINA)**  
 TEL:+86-21-34600673  
 URL:<http://www.optexchina.com/>